

LUZENSE
Unilamp

hovedkatalog 2016



Unilamp Norden AS har i løpet av kort tid etablert seg og tatt en plass i det profesjonelle elektro- og belysningsmarkedet. Med moderne teknologi og nye tekniske løsninger vinner selskapet stadig flere tilhengere. Unilamp Norden AS er et ungt selskap med medarbeidere som har meget lang erfaring og sterk kompetanse fra noen av de største aktørene i den norske belysnings- og elektrobransjen.

En slank organisasjon med korte beslutningsveier og raske prosesser for produktutvikling sikrer produkter i toppklasse til konkurransedyktige priser. Enkle rene armaturdesign kombinert med unike optiske løsninger og den nyeste tilgjengelige LED teknologien er Unilamps vei inn i markedet. Det er et mål å levere produkter som er 100% spesialtilpasset til det nordiske markedet. Unilamp Nordens egne registrerte varemerke Luzense benyttes på produkter som er utviklet i Norge. Tekniske detaljer som tilkoblinger, montasjemetoder, fysiske mål etc. er nøye tilpasset kravene som stilles fra elektrikere, installatører og elektrogrossister i Norden. Produktene utvikles etter de strengeste kvalitetskrav, med fokus på å kunne tilby bransjens beste garantiordninger. Ved utviklingen av selskapets LED produkter har det blitt lagt spesiell fokus på dimmingsegenskaper og å finne de mest energieffektive løsningene. Unilamp skal være det grønne alternativet og en partner innen energiøkonomisering.

“ DET ER ET MÅL Å VÆRE I FORKANT VED BRUK AV NY TEKNOLOGI OG NYE LØSNINGER



bureau veritas
sertifisert



Unilamp Norden AS samarbeider tett med Unilamp Co. Ltd i Thailand. Dette selskapet ble grunnlagt i 1993, med hovedformål å produsere kvalitetsarmaturer for det nasjonale og internasjonale belysningsmarkedet. Unilamps anerkjente produkter selges i dag i mer enn 50 land verden over.

Unilamp Norden AS er nordisk salgsrepresentant.

Forsknings- og designsenenteret i Thailand tillater oss å tilby det nyeste innen teknologi. Dette gjelder hele produksjonsprosessen fra lysgivere, forkoblinger, reflektorer og til de mest sofistikerte overflatebehandlingene for værhardt klima. Felles for alle produktene er at de er i kraftig aluminiumsutførelse forberedt for krevende miljøer. Overflatebehandlingen foregår i en 16 trinns prosess, der lakk og grunning er levert av Jotun.

Unilamp logoen er synonymt med kvalitet, design, pålitelighet og funksjonalitet. Hvert produkt som forlater vår fabrikk på Prachinburi i Thailand er produsert for å møte alle relevante standarder som IEC-60598-1, IEC-60598-2-1, IEC-60598-2-2, IEC-60598-2-3, IEC-60598-2-5, IEC-60598-2-6, IEC-60598-2-13 og IEC-60598-2-18.

Unilamp er ISO 9001 og ISO 14001 sertifisert.

I tillegg er selskapet en av de første belysningsprodusentene i Asia til å bli sertifisert av VDE både for produktene og for fabrikkens arbeidsmetoder.

Årlige revisjoner og inspeksjoner fra VDE i Tyskland sikrer pålitelighet og kvalitet. Alle deler og råvarer testes at de er i samsvar med RoHS direktivet og alle andre relevante direktiv og standarder. I fabrikkens eget testcenter finnes sertifisert utstyr for måling av IP grad (tett-
het), temperatur og temperaturendring, IK (slagfasthet), salt spray (korrosjonsbestandighet), vacuum (tetthet), EMC, elektrisk sikkerhet, vindlast og et eget lysteknisk laboratorium med Goniophotometer som måler lysmengde og lysfordeling. Unilamp er DIALuxpartner og produktene er representert i DIALux. DIALux er en gratis og komplett programvare utviklet for profesjonell lysplanlegging. DIALux programmet brukes av mange hundretusen planleggere og designere over hele verden.

Unilamp Norden AS er medlem av Elektroforeningen EFO og miljøhåndteringsselskapet RENAS. Produktene distribueres av ledende elektrogrossister i Norden.





innhold

DOWNLIGHT	6
LYSLIST OG SPOTSKINNE	68
TAK OG VEGGARMATUR	84
ORIENTERINGSLYS	150
BAKKEMONTERT OG SPOT/LYSKASTERE	162
TEKNISK INFO	178
INDEX	180

“ SETT SAMMEN EN KOMPLETT LYSOPP-LEVELSE MED DOWNLIGHT, SPOTLIGHT OG BENKELYS.



downlight

Downlight brukes til mange ulike belysningsformål, som allmenlys og til effekter, i bolig, restauranter, hoteller og næringsbygg, ute som inne.

Skap stemning eller få lys nok til dine arbeidsoppgaver.

Unilamp bestreber seg på å levere komplette løsninger slik at våre kunder kan få produkter som spiller optimalt sammen og med markedets beste garantiløsninger.

Hos oss finner du alt du trenger både for nybygg og rehabilitering med den nyeste teknologien for å få best mulig resultat. Skal du lysregulere, velg mellom fast lysfarge eller den nye populære WarmDim løsningen.



Gyro
side 10-11



Gyro Frame 1-2-3
side 12-13



Juno Gyro Cob+
side 14-15



**Juno Cob+
Tilo Cob+**
side 16-17



**Juno Cob+ Outdoor
Tilo Cob+ Outdoor**
side 18-19



Juno Cob 76
side 20-21



**Juno Soft Cob+
Juno Soft Cob+ Outdoor
Tilo Soft Cob+ Outdoor**
side 22-23



Juno Safe+
side 24-25



**UnoCob+
UnoCob+ Pack**
side 26-27



**IsoCob+
Juno SoftPro**
side 28-31



LED Compact
side 32-33



**Juno Cob+ DALI
Juno Gyro Cob+ DALI
Juno Soft Cob+ DALI**
side 34-37



Gyro WarmDim
side 40-41



Gyro Frame 1-2-3 WarmDim
side 42-43



**Juno Gyro Cob+ WarmDim
Limbo WarmDim**
side 44-45



**Limbo Soft WarmDim
Limbo Integral WarmDim**
side 46-47



**Juno Soft Cob+ WarmDim
Juno Safe+ WarmDim**
side 48-49



**UniCone WarmDim
UniCone Asym WarmDim**
side 50-51



**UniCone Safe WarmDim
UniCone Safe Asym WarmDim**
side 52-53



**UnoCob+ WarmDim
UnoCob+ Pack WarmDim**
side 54-55



**Uniboks Høy
Uniboks Lav**
side 56



Rehabplate Rund
side 57



Downlightramme
side 57



Drivere
side 58-61



PrismaCob+ WarmDim
side 62-63



Dimmere
side 64-67

hvilken downlight?

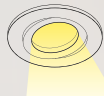

Vippbar downlight

Med vippbar downlight kan du enkelt rette lyset inn mot veggen eller ut i rommet. Du ser litt av lyskilden, noe som gir ekstra liv i taket.



Soft, inntrukket lyskilde

Full diskresjon med inntrukket lyskilde. Lyskilden er helt skjult fra alle vanlige vinkler og dermed uten blanding. Flott til å lyse opp gulv og møbelgrupper.

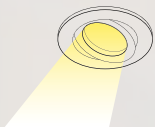

Gyro, rett lyset dit du vil

Roter og vipp lyskilden i alle retninger slik at lyset kan rettes mot bilder, blomster, møbler og annet du vil ha frem i lyset!

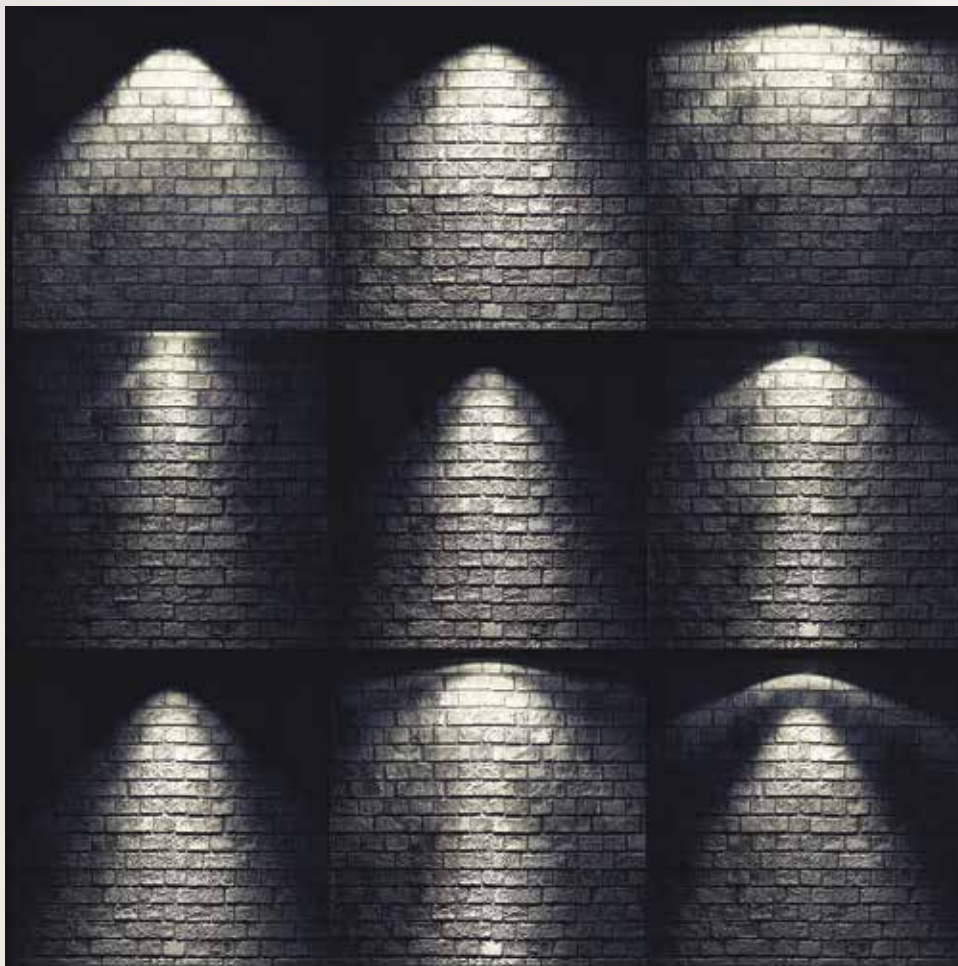

Illustrasjonen viser hvordan du kan designe med lys. De vipbare modellene gjør at lyset kan rettes inn mot veggen. Soft - utgaven har et mer mykt lysbilde

“ SPAR 80% ENERGI MED LED! BYTTE TIL LED ER DEN MEST EFFEKTIVE STRØMSPARINGEN DU KAN GJØRE I HUSET NÅR DET GJELDER BELYSNING.

høye krav

Fokus på energisparing, miljø og endrede byggekrav gjør at flere og flere velger LED belysning til sin bolig. Høye krav til komfort gjør det naturlig å forvente at denne relativt nye teknologien skal kunne fungere slik vi er vant til. Kraftig lysytelse kombinert med problemfri lysdemping kreves. Vi ønsker å følge denne trenden tett og utvikler derfor våre produkter med tanke for at de skal passe til de ulike profesjonelle lysstyringsystemene som finnes på markedet. Dimbare LED produkter fra Unilamp skal enkelt kunne justeres ned flimmerfritt til et meget lavt lysnivå.

Effektiviteten på produktet er avgjørende for at man kan styre så mange enheter som mulig på så få styringskomponenter som mulig. Vi er blant de bransjeledende på effektivitet på våre Cob modeller samt i vår lyskilde PrismaCob.

Vi samarbeider tett med ledende aktører på styringssystemer for å finne de beste løsningene. Som en kompromissløs leverandør har vi også selv laget en serie med universelle dimmere for å kunne tilby produkter med topp ytelse og som dekker et stort antall lyskilder. Vi er så sikre på ytelsen og produktkvaliteten at vi nå tilbyr hele 7 – års systemgaranti for våre Cob downlights når de brukes sammen med våre UniDim dimmere.

ny generasjon LED

Unilamp Norden AS lanserte LED downlights med linse allerede i starten av 2013. Utviklingen av LED chips og tilhørende elektronikk går stadig videre. Vi i Unilamp følger denne utviklingen tett og har en organisasjon som raskt kan endre produkter til å passe til de siste nyhetene. Nå er det en ny generasjon LED downlights her; WarmDim. Denne løsningen simulerer halogenlampens varme lys med gyllen farge ved dimming og klare rene varmhvite lys på full styrke. WarmDim er lyskilden som enkelt kan justeres og tilpasses til ulike stemninger og formål.

Ra95+ er kanskje et nytt begrep for mange. Ra er et mål på fargegjengivelse, der referansen er glødelamper som har Ra indeks opp mot 100. Nå med produkter som WarmDim og Cob+ kan vi nå levere LED armaturer med tilnærmet samme fargegjengivelse som halogen og glødelamper.

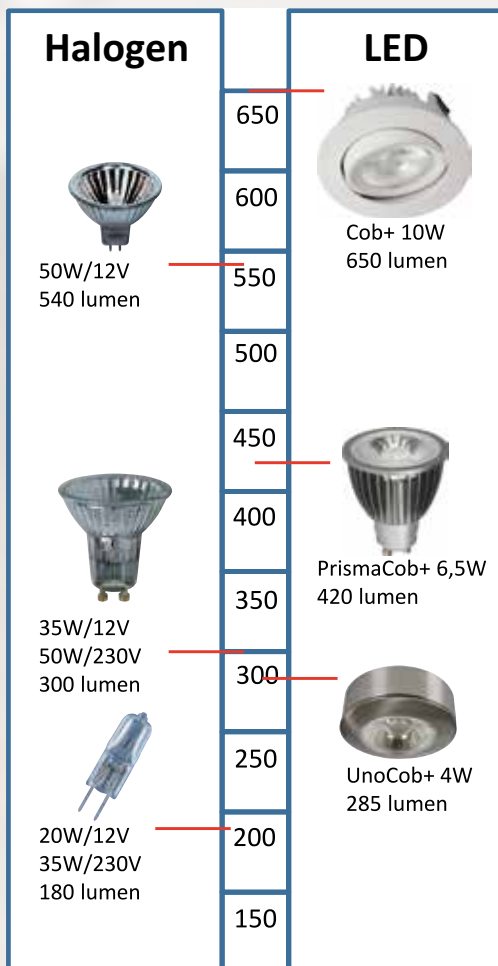

smarte løsninger- enkel montasje

Våre Cob moduldownlights leveres som komplette produkter med påmontert dimbar LED driver. Denne har hurtigkoblinger med mulighet for viderekobling, samt blindklemme. Strekkavlaster er innebygget i LED driverens kapsling. Det sitter også en hurtigkobling på den påmonterte kabelen som går fra driver til armatur. Denne kan med fordel benyttes for å frakoble og fjerne armaturen i byggeperioden for å redusere risiko for tyveri. Denne koblingen gjør det også mulig å enkelt fjerne downlight ved for eksempel maling av tak

lysnivå

Det er en vesentlig forskjell mellom LED armaturer og belysning med tradisjonelle lyskilder. LED armaturene svekkes etter hvert. Det vil si at man får mindre lys etter mange driftstimer. Samtidig øker vårt behov for lysstyrke med alder. Vi har derfor sett det som viktig at vi leverer armaturer med kraftig lysstyrke, som man kan dimme ned og etterhvert justere lysstyrken opp ved senere behov.

dimming

Her i Norden er kvalitets- dimming ekstremt viktig. Vi ønsker å skape stemninger. Vi har nå videreutviklet våre LED downlights med nye forkoblinger/LED drivere. Disse har nå fått soft - start, noe som gjør at de kan dimmes helt ned, og startes igjen på et meget lavt nivå. Dette er viktig, og en funksjon vi er stolte av å kunne presentere i markedet. Denne funksjonen gjør det enkelt å bruke disse armaturene sammen med styringssystemer, som bl.a. X- komfort.

For bruk i mer avanserte smarthus- eller næringsbyggsystemer med f.eks KNX, så har vi utviklet en egen DALI styrt LED driver for våre 10W downlights. Denne leveres sammen med enkelte downlightmodeller, men kan også enkelt byttes inn i stedet for den medfølgende LED driveren med hurtigkobling mellom driver og armatur. Til tilkoblingene er det laget en egen koblingsboks med god koblingsplass til viderekobling.



7 - ÅRS SYSTEMGARANTI ER UNIKT FOR UNILAMP OG GJELDER COB - DOWNLIGHT OG DIMMERKOMBINASJONER.



Fleksibilitet uten grenser med den nye Gyro ekstra lavtbyggende downlight. Med Gyro kan du vippe lyset i alle retninger slik at du får lyset der du ønsker det. Elegant design med tynnere flens som gjør at det skapes en fin overgang mellom tak og downlight. Linseteknologi for redusert blending, jevnere og mer elegant lysbilde. Varmhvitt lys på 2700K og de beste egenskapene for fargegjengivelse som er å oppdrive for LED (Ra95+) kombinert med meget gode egenskaper for dimming gjør det enkelt å glemme halogenbelysning.

Gyro finnes også i WarmDim utførelse der lysfargen endres fra 3000K til 2000K ved dimming. Se side 40.

Armaturen har påmontert LED driver med innstikk-klemmer forberedt for videre-kobling. Strekkavlastning er integrert i LED driverens lokk. For enkel montasje er kabel mellom driver og armatur utstyrt med sneppekobling, og LED driveren har 3M tape for innfesting i boks.



- PRISM COB™ linseteknologi
- LED 8W 160mA
- Ra>95 2700K
- 2 - Step MacAdam Ellipse
- Strålevinkel: 40°
- Tilt: 25° i alle retninger (360°)
- Dimbar til meget lavt nivå

- 50.000 timer L70
- Lavtbyggende: Passer i 1,5" (36 mm) nedlekting
- Komplet med LED driver
- Kan benyttes i sone 1 på bad

TILBEHØR

- 14 059 01 UniDim Dimmer KDT - 500E (1 - POL)*
- 14 059 02 UniDim Dimmer KDT - 500E (2 - POL)*
- 14 059 03 UniDim+ Dimmer KDT - 500IE (1 - POL MULTI)*
**Max 30 stk downlight på en dimmer.*
- 32 249 20 Uniboks Downlightkasse HØY
- 32 249 21 Uniboks Downlightkasse LAV

14 059 01
14 059 02



14 059 03



32 249 20
32 249 21



Matt hvit
32 294 30



Børstet stål
32 294 31



Matt sort
32 294 32



Gyro



Gyro 8W 450mA Ra95+, strålevinkel 40° 600 lumen.
Kan tiltes 25° i alle retninger.
Fargetemperatur: Varmhvit. 2700K
Klasse II - IP44

UTSPARRING: Ø82 - 84 mm

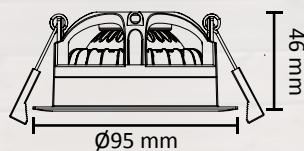

nyhet!



Gyro Frame



LED 1,2 eller 3x8W 450mA 600 lumen pr lyspunkt, strålevinkel 40°, Ra>95,
Fargetemperatur: Varmhvit. 2700K
Klasse II - IP44

UTSPARRING: 1,2 eller 3 X 82-84 mm (med cc 80 mm)

Gyro Frame 1

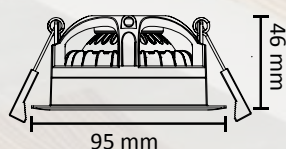

Gyro Frame 2



Gyro Frame 3



**7-ÅRS
SYSTEM-
GARANTI**

Gyro Frame lavtbyggende systemdownlight er laget for moderne interiører og der du ønsker ekstra godt lys. Lyspunktene er justerbare i alle retninger hver for seg, slik at man har full fleksibilitet. Produktene leveres i komplette enheter påmontert dimbar driver. Gyro Frame kan også leveres med WarmDim LED- se side 42

- PRISM[△]COB™ linseteknologi
- LED 1,2 eller 3x8W 450mA
- 600 lumen per lyspunkt
- Ra>95+
- Strålevinkel: 40°
- Dimbar til meget lavt nivå
- 50.000 timer

TILBEHØR

14 059 01 UniDim Dimmer KDT - 500E (1 - POL)*
14 059 02 UniDim Dimmer KDT - 500E (2 - POL)*
14 059 03 UniDim+ Dimmer KDT - 500IE (1 - POL MULTI)*
*Max 30 stk downlight på en dimmer.

32 249 20 Uniboks Downlightkasse HØY
32 249 21 Uniboks Downlightkasse LAV

14 059 01
14 059 02



14 059 03



32 249 20
32 249 21



Gyro Frame 1

Matt hvit
32 294 35



Børstet stål
32 294 38



Matt sort
32 294 41



Gyro Frame 2

Matt hvit
32 294 36



Børstet stål
32 294 39



Matt sort
32 294 42



Gyro Frame 3

Matt hvit
32 294 37



Børstet stål
32 294 40



Matt sort
32 294 43



Lys der du trenger det.

Fleksibilitet uten grenser med Gyro Cob+ lavtbyggende downlight. Med Gyro Cob+ kan du vippe lyset i alle retninger slik at du får lyset der du ønsker det. Elegant design med blendfri linseteknologi. Varmhvitt lys på 2700K og de beste egenskapene for fargegjengivelse som er å oppdrive for LED (Ra95+) kombinert med meget gode egenskaper for dimming gjør det enkelt å glemme halogenbelysning. Juno Gyro Cob+ finnes også i WarmDim utførelse der lysfargen endres fra 3000K til 2000K ved dimming. Se side 44

Armaturen har påmontert LED driver med innstikk-klemmer forberedt for videre-kobling. Strekkavlastning er integrert i LED driverens lokk. For enkel montasje er kabel mellom driver og armatur utstyrt med snepkobling, og LED driveren har 3M tape for innfesting i boks.

DALI varianter leveres komplett med DALI styrt driver og en separat koblingsboks for meget enkel montasje.



- PRISM COB™ linseteknologi
- LED 8W 450mA
- Cree Chip
- 650 lumen
- Ra>95 2700K
- 2 - Step MacAdam Ellipse
- Strålevinkel: 40°
- Tilt: 25° i alle retninger (360°)
- Dimbar 0 - 100%

- 50.000 timer
- Lavtbyggende: Passer i 2" (48 mm) nedlekting
- Komplette med LED driver
- DALI varianter leveres komplett med DALI driver og markedets beste tilkoblingsløsning
- Kan benyttes i sone 1 på bad

TILBEHØR

- | | |
|-----------|---|
| 14 059 01 | UniDim Dimmer KDT - 500E (1 - POL)* |
| 14 059 02 | UniDim Dimmer KDT - 500E (2 - POL)* |
| 14 059 03 | UniDim+ Dimmer KDT - 500IE (1 - POL MULTI)*
<i>*Max 30 stk downlight på en dimmer.</i> |
| 66 146 15 | DALI Driver 10W 230mA Dimbar m/koblingsboks |
| 32 249 20 | Uniboks Downlightkasse HØY |
| 32 249 21 | Uniboks Downlightkasse LAV |

14 059 01
14 059 02



66 146 15



14 059 03



32 249 20
32 249 21

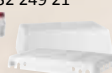

Matt hvit
32 253 02

DALI
32 293 62



Børstet stål
32 253 03

DALI
32 293 63



Juno Gyro Cob+



LED 10W 230mA 650 lumen Fargetemperatur: Varmhvit. 2700K
Strålevinkel: 40° Tilt: 25° i 360° Totalt energiforbruk 11,2W ved 230V.
Klasse II - IP44

UTSPARRING: Ø82 - 84 mm

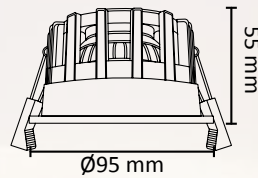

Rammeløsning

Med våre rammeløsningene kan man enkelt lage systemarmaturer med 1, 2 eller 3 lyspunkter. Dette som et designelement i moderne interiører eller der man rett og slett har behov for mye lys. Downlightrammene passer alle våre downlight med 94 - 96 mm diameter.

Se [side 57](#) for rammeløsning alternativer.

Med Cob+ lavtbyggende downlights får du kraftig lysytelse i kombinasjon med elegant design og blendfri linseteknologi. Det varme lyset (2700 Kelvin) og den beste fargegjengivelse som er å oppdrive for LED (Ra 95+) gjør det enkelt å glemme halogenbelysning. Kombinert med våre LED dimmere kan du regulere lyset perfekt til ditt ønske nivå.

Armaturen har påmontert LED driver med innstikk-klemmer forberedt for viderekobling. Strekkavlastning er integrert i LED driverens lokk. For enkel montasje er kabel mellom driver og armatur utstyrt med sneppekobling, og LED driveren har 3M tape for innfesting i boks. DALI varianter leveres komplett med DALI styrt driver og en separat koblingsboks for meget enkel montasje.



- PRISM COB™ linseteknologi
- LED 10W 230mA
- Cree Chip
- 650 lumen
- Ra>95 2700K
- 2 - Step MacAdam Ellipse
- Strålevinkel: 40°
- Tilt: 30°
- Dimbar 0 - 100%

- 50.000 timer
- Lavtbyggende: Passer i 2" (48 mm) nedlekting
- Komplette med LED driver
- DALI varianter leveres komplett med DALI driver og markedets beste tilkoblingsløsning
- Kan benyttes i sone 1 på bad

TILBEHØR

- | | |
|-----------|--|
| 14 059 01 | UniDim Dimmer KDT - 500E (1 - POL)* |
| 14 059 02 | UniDim Dimmer KDT - 500E (2 - POL)* |
| 14 059 03 | UniDim+ Dimmer KDT - 500IE (1 - POL MULTI)*
*Max 30 stk downlight på en dimmer. |
| 66 146 15 | DALI Driver 10W 230mA Dimbar m/koblingsboks |
| 32 249 20 | Uniboks Downlightkasse HØY |
| 32 249 21 | Uniboks Downlightkasse LAV |

- | | |
|-----------|-----------|
| 14 059 01 | 14 059 03 |
| 14 059 02 | |

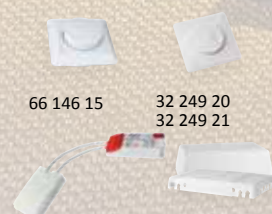

- | | |
|-----------|-----------|
| 66 146 15 | 32 249 20 |
| | 32 249 21 |

Juno Cob+

Matt hvit
32 253 06
DALI
32 293 66

Børstet stål
32 253 07
DALI
32 293 67

Matt sort
32 253 08



Juno Cob+ • Tilo Cob+



LED 10W 230mA 650 lumen Fargetemperatur: Varmhvit. 2700K
Strålevinkel: 40° Tilt: 30° Totalt energiforbruk 11,2W ved 230V.
Klasse II - IP44

UTSPARRING: Ø82 - 84 mm

Juno Cob+

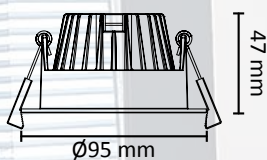

Tilo Cob+

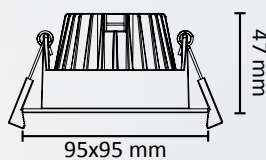

Tilo Cob+

Matt hvit
32 253 16

Børstet stål
32 253 17

Matt sort
32 253 18



Juno Cob+ og Tilo Cob+ outdoor lavtbyggende downlights er spesialbehandlet for utendørs bruk. Her får du kraftig lysytelse i kombinasjon med elegant design og blendfri linseteknologi. Det varme lyset (2700 Kelvin) og den beste fargegjengivelse som er å oppdrive for LED (Ra 95+) gjør det enkelt å glemme halogenbelysning. Kombinert med våre LED dimmere kan du regulere lyset perfekt til ditt ønske, de kan dimmes til et meget lavt nivå.

Armaturen har påmontert LED driver med innstikk-klemmer forberedt for videre-kobling. Strekkavlastning er integrert i LED driverens lokk. For enkel montasje er kabel mellom driver og armatur utstyrt med sneppkobling, og LED driveren har 3M tape for innfesting i boks.



- PRISM COB™ linseteknologi
- LED 10W 230mA
- Cree Chip
- 650 lumen
- Ra>95 2700K
- 2 - Step MacAdam Ellipse
- Strålevinkel: 40°
- Tilt: 30°
- Dimbar 0 - 100%
- 50.000 timer
- Lavtbyggende: Passer i 2" (48 mm) nedlekting
- Komplet med LED driver
- Kan benyttes i sone 1 på bad

TILBEHØR

- 14 059 01 UniDim Dimmer KDT - 500E (1 - POL)*
- 14 059 02 UniDim Dimmer KDT - 500E (2 - POL)*
- 14 059 03 UniDim+ Dimmer KDT - 500IE (1 - POL MULTI)*
*Max 30 stk downlight på en dimmer.
- 66 146 15 DALI Driver 10W 230mA Dimbar m/koblingsboks
- 32 249 20 Uniboks Downlightkasse HØY
- 32 249 21 Uniboks Downlightkasse LAV

- 14 059 01
- 14 059 02
- 14 059 03



- 66 146 15
- 32 249 20
- 32 249 21



Juno Cob+ Outdoor

Matt hvit
31 095 50



Matt sort
31 095 51



Juno Cob+ Outdoor • Tilo Cob+ Outdoor



LED 10W 230mA 650 lumen Fargetemperatur: Varmhvit. 2700K
Strålevinkel: 40° Tilt: 30° Totalt energiforbruk 11,2W ved 230V.
Klasse II - IP44

UTSPARRING: Ø82 - 84 mm

Juno Cob+ Outdoor

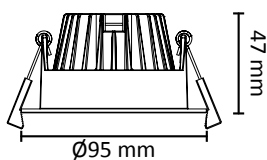

Tilo Cob+ Outdoor

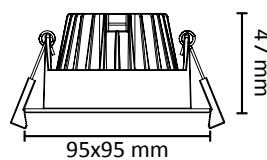

Tilo Cob+ Outdoor

Matt hvit
31 095 55



Matt sort
31 095 56



Juno Cob+ 76 lavtbyggende downlights passer der man ønsker mer kompakt armatur med mindre hull diameter (76mm) og mindre yttermål (85mm). Med Juno Cob+ 76 får du kraftig lys telse i kombinasjon med elegant design og blendfri linseteknologi. Det varme lyset (2700 Kelvin) og den beste fargegjengivelse som er å oppdrive for LED (Ra 95+) gjør det enkelt å glemme halogenbelysning. Kombinert med våre LED dimmere kan du regulere lyset perfekt til ditt ønskede nivå.

Armaturen har påmontert LED driver med innstikk-klemmer forberedt for viderekobling. Strekkavlastning er integrert i LED driverens lokk. For enkel montasje er kabel mellom driver og armatur utstyrt med snepkobling, og LED driveren har 3M tape for innfesting i boks.

**7-ÅRS
SYSTEM-
GARANTI**

- PRISM COB™ linseteknologi
- LED 8W 230mA
- 580 lumen
- Ra>95 2700K
- Strålevinkel: 40°
- Tilt: 30°
- Dimbar 0 - 100%
- 50.000 timer
- Kan benyttes i sone 1 på bad

TILBEHØR

- 14 059 01 UniDim Dimmer KDT - 500E (1 - POL)*
- 14 059 02 UniDim Dimmer KDT - 500E (2 - POL)*
- 14 059 03 UniDim+ Dimmer KDT - 500IE (1 - POL MULTI)*
*Max 30 stk downlight på en dimmer.
- 66 146 15 DALI Driver 10W 230mA Dimbar m/koblingsboks
- 32 249 20 Uniboks Downlightkasse HØY
- 32 249 21 Uniboks Downlightkasse LAV

14 059 01
14 059 02

14 059 03

66 146 15

32 249 20
32 249 21

Matt hvit
32 253 26

Børstet stål
32 253 27

Matt sort
32 253 28



Juno Cob 76



LED 8W 230mA 580 lumen
Fargetemperatur: Varmhvit. 2700K
Strålevinkel: 40° Totalt energiforbruk 9,6W ved 230V. 30° Tilt
Klasse II - IP44

UTSPARRING: Ø76 mm

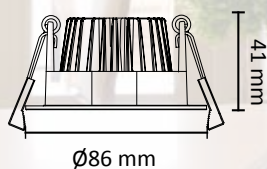

*Juno Cob+ 76 passer perfekt til rehabilitering av gamle halogenanlegg.
Bruk også Juno Forgreningsboks 32 255 49 side 61 som trafo-erstatner*

Gi rommet et eksklusivt uttrykk med blendingsfri LED belysning. La det myke lyset fylle rommet og gi et behagelig inntrykk med de nye Soft+ lavtbyggende downlightene fra Unilamp. Dypt inntrukket lyskilde og blendfri linseteknologi gir meget god lyskomfort. Varmhvitt lys (2700 Kelvin) og de beste egenskapene for fargegjengivelse som er å oppdrive for LED (Ra95+) kombinert med meget gode egenskaper for dimming gjør det enkelt å glemme halogenbelysning. Juno Soft Cob+ og Tilo Soft Cob+ finnes i varianter for alle formål innendørs og utendørs. Juno Soft Cob+ finnes også i WarmDim utførelse der lysfargen endres fra 3000K til 2000K ved dimming. Se side 48

Armaturen har påmontert LED driver med innstikk-klemmer forberedt for vide-rekobling. Strekkavlastning er integrert i LED driverens lokk. For enkel montasje er kabel mellom driver og armatur utstyrt med sneppkobling, og LED driveren har 3M tape for innfesting i boks. DALI varianter leveres komplett med DALI styrt driver og en separat koblingsboks for meget enkel montasje.

**7-ÅRS
SYSTEM-
GARANTI**

- PRISM^ΔCOB™ linseteknologi
- LED 10W 230mA
- Cree Chip
- 650 lumen
- Ra>95 2700K
- 2 - Step MacAdam Ellipse
- Strålevinkel: 40°
- Dimbar 0 - 100%
- 50.000 timer
- Lavtbyggende: Passer i 2" (48 mm) nedlekting
- Komplette med LED driver
- DALI varianter leveres komplett med DALI driver og markedets beste tilkoblingsløsning
- Kan benyttes i sone 1 på bad

TILBEHØR

- | | |
|-----------|---|
| 14 059 01 | UniDim Dimmer KDT - 500E (1 - POL)* |
| 14 059 02 | UniDim Dimmer KDT - 500E (2 - POL)* |
| 14 059 03 | UniDim+ Dimmer KDT - 500IE (1 - POL MULTI)* |
| | <i>*Max 30 stk downlight på en dimmer.</i> |
| 66 146 15 | DALI Driver 10W 230mA Dimbar m/koblingsboks |
| 32 249 20 | Uniboks Downlightkasse HØY |
| 32 249 21 | Uniboks Downlightkasse LAV |

14 059 01
14 059 02



66 146 15



14 059 03



32 249 20

32 249 21



Juno Soft Cob+



Matt hvit
32 253 10
DALI
32 293 70

Matt sort
32 253 11

Børstet stål
32 253 12



Juno Soft Cob+ Outdoor



Matt hvit
31 095 65

Matt sort
31 095 66



Juno Soft Cob+ • Tilo Soft Cob+



LED 10W 230mA 650 lumen Fargetemperatur: Varmhvit. 2700K
Strålevinkel: 40° Totalt energiforbruk 11,2W ved 230V.
Klasse II - IP44

UTSPARRING: Ø80 - 84 mm

Juno Soft Cob+

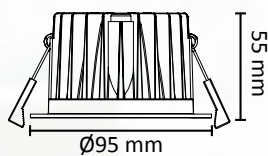

Tilo Soft Cob+

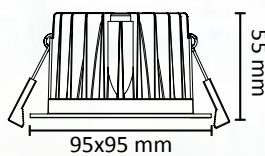

Tilo Soft Cob+



Matt hvit
32 253 20

Matt sort
32 253 21

Børstet stål
32 253 22



“ SOFT COB+ KOMBINERER
KVADRATISKE OG RUNDE
DOWNLIGHT MED DISKRÉ
SOFT BELYSNING.

Juno Safe+ serien er lavtbyggende downlights med utskiftbar lyskilde!
 Med Juno Safe+ SGU10 er du sikret mot feil bruk av lampe. En mekanisk sperre gjør at huseieren ikke kan sette inn en 230V halogenpære i downlighten, noe som er spesielt viktig siden dette er en lavtbyggende downlight som kan monteres i trange rom. Ved bruk av halogenlyskilder i denne typen downlight kan det oppstå høy varme, noe som er direkte brannfarlig. En annen fordel med sperren er at det ikke kan settes inn en lyskilde som ikke passer sammen elektrisk (dimming).

Juno Safe LED+ leveres med en toppspesifisert dimbar lyskilde med varmhvitt lys på 2700K og de beste egenskapene for fargegjengivelse som er å oppdrive for LED (Ra95+). Juno Safe finnes også i WarmDim utførelse der lysfargen endres fra 3000K til 2000K ved dimming. Se side 49



- PRISM COB™ linseteknologi
- LED 6,5W SGU10
- Cree Chip
- 420 lumen
- Ra>95 2700K
- 2 - Step MacAdam Ellipse
- Strålevinkel: 40°
- Tilt: 30°

- Dimbar 0 - 100%
- 50.000 timer
- Lavtbyggende: Passer i 2" (48 mm) nedlekting
- Utskiftbar lyskilde.

TILBEHØR

- 14 059 01 UniDim Dimmer KDT - 500E (1 - POL)*
- 14 059 02 UniDim Dimmer KDT - 500E (2 - POL)*
- 14 059 03 UniDim+ Dimmer KDT - 500IE (1 - POL MULTI)*
*Max 30 stk downlight på en dimmer.
- 32 249 20 Uniboks Downlightkasse HØY
- 32 249 21 Uniboks Downlightkasse LAV

14 059 01
14 059 02



32 249 20
32 249 21



14 059 03

Matt hvit
32 253 40

Børstet stål
32 253 41



Juno Safe+



LED 6,5W 420 lumen SGU10 Fargetemperatur: Varmhvit. 2700K
Strålevinkel: 40° Tilt: 30° Totalt energiforbruk 6,5W ved 230V.
Klasse II - IP23

UTSPARRING: Ø80 - 84 mm

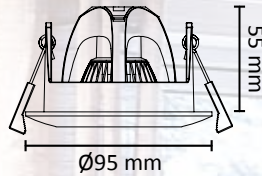

“ JUNO SAFE LED+ HAR EN VIKTIG SIKKERHETSLØSNING OG MEDFØLGENDE VERKTØY FOR ENKELT BYTTE AV LYSKILDE.



Det nye lyset på kjøkkebenken og i skap. UnoCob+ 4W kombiarmatur fra Unilamp setter en ny standard for effektiv benk og skapbelysning. Bruk den som utenpåliggende downlight eller innfelt i skap. Leveres også som 3 pk. komplett med driver, kabler etc. UnoCob+ leveres med samme blendfrie linseteknologi som våre andre downlights. Linseoptikk og varmhvitt lys på 2700K. De beste egenskapene for fargegjengivelse som er å oppdrive for LED (Ra95+) kombinert med meget gode egenskaper for dimming gjør det enkelt å bytte halogenbelysningen. 3 pack UnoCob+ leveres ferdig koblet, komplett med lav LED driver.

- PRISM^ΔCOB™ linseteknologi
- LED 4W
- Cree Chip
- 285 lumen
- Ra>95 2700K
- 2 - Step MacAdam Ellipse
- Strålevinkel: 40°
- Dimbar til meget lavt nivå
- 50.000 timer
- Utenpåliggende eller innfelt montering
- 2 meter påmontert tilkoblingskabel

TILBEHØR

14 059 01	UniDim Dimmer KDT - 500E (1 - POL)*
14 059 02	UniDim Dimmer KDT - 500E (2 - POL)*
14 059 03	UniDim+ Dimmer KDT - 500IE (1 - POL MULTI)* *Max 30 stk downlight på en dimmer.
66 146 02	Driver LED 4x4W 450mA dimbar m/deksel
66 146 00	Driver 12W 3x450mA

14 059 01
14 059 02



14 059 03



66 146 02



66 146 00



UnoCob+

Leveres uten LED driver. Denne må bestilles separat.

Matt hvit
32 255 85



Børstet stål
32 255 86



UnoCob+ 3- pack

Leveres som komplette sett med dimbar LED driver og alle nødvendige kabler.

Matt hvit
32 255 87



Børstet stål
32 255 88



UnoCob+ • UnoCob+ 3- pack



LED 4W 450mA 285 lumen Fargetemperatur: Varmhvit. 2700K
Strålevinkel: 40°
Klasse II - IP44

UTSPARRING: Ø55 - 60 mm DYBDE: 23 mm

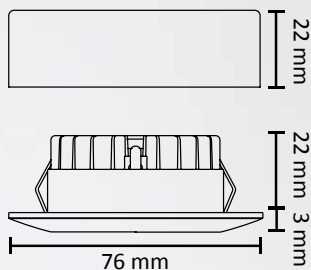

66 146 02. Denne LED driveren leveres med hvitt deksel for diskret montasje under overskap.



3- pack UnoCob leveres ferdig koblet, komplett med lav LED driver.

Leveres med kappe for valgfri innfelt eller utenpåliggende montering. Fås også i sett med tre downlight, driver og kabler.

IsoCob- monteres rett i isolasjon!

IsoCob serien er den ideelle downlight for rehabilitering. Armaturen har integrert dimbar LED driver som tåler å bli overdekket av isolasjon. Faktisk er den laget for å kunne omslutes helt av blåst isolasjon/blåseull. I etasjeskillere og ved rehabilitering vil denne gjøre jobben. Som alle Unilamps downlight har IsoCob linseoptikk for mest mulig likhet til halogenlyskilder og minst mulig blanding. Stor dekkring/flens gjør at den dekker flere ulike hulldiametere ved rehabilitering. Fargegjengivelsen er ivaretatt med en spesialchip med Ra95+ i hele lysfargespekteret.

IsoCob leveres komplett med en intern dimbar LED driver i armaturhuset. Tilkobling i separat koblingsboks via hurtigklemmer med viderekoblingsmulighet og integrert strekkavlaster. Det er god koblingsplass og ekstra klemme for terminering av jordleder.

**7-ÅRS
SYSTEM-
GARANTI**

- PRISM^ΔCOB™ linseteknologi
- LED 9W 210mA
- Cree Chip
- 550 lumen
- Ra>95 2700K
- 2 - Step MacAdam Ellipse
- Strålevinkel: 38°
- Dimbar 0 - 100%
- 50.000 timer
- Komplet med LED driver

TILBEHØR

- 14 059 01 UniDim Dimmer KDT - 500E (1 - POL)*
- 14 059 02 UniDim Dimmer KDT - 500E (2 - POL)*
- 14 059 03 UniDim+ Dimmer KDT - 500IE (1 - POL MULTI)*
*Max 30 stk downlight på en dimmer.
- 32 249 20 Uniboks Downlightkasse HØY

14 059 01
14 059 02

14 059 03

32 249 20

Matt hvit
32 293 90

Børstet stål
32 293 91



IsoCob+



LED 9W 210mA 550 lumen Fargetemperatur: Varmhvit. 2700K
Strålevinkel: 38° Totalt energiforbruk 11,2W ved 230V.
Klasse II - IP44

UTSPARRING: Ø76 - 105 mm

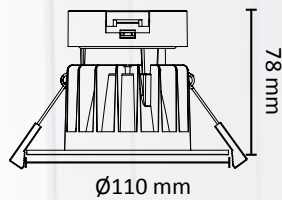

Kan monteres rett i isolasjon- både overdekket av isolasjonsmatter og heldekket i blåseull.



Inntrukket lyskilde.



Juno SoftPro er en kraftig downlight med dypt inntrukket lyskilde for optimal synskomfort og minimal blending. Denne er laget for bruk ved store takhøyder eller områder der man har behov for kraftig lyssetting. Juno SoftPro serien leveres med integrert dimbar LED driver og koblingsboks med god plass for viderekobling.



- PRISM Δ COB™ linseteknologi
- LED 18W 430mA
- 1300 lumen
- Ra>95 3000K
- Dypt inntrukket lyskilde
- Kraftig lumenpakke
- 3 - Step MacAdam Ellipse
- Fast strålevinkel
- 50.000 timer L70
- Leveres komplett med dimbar LED driver

TILBEHØR

- 14 059 01 UniDim Dimmer KDT - 500E (1 - POL)*
- 14 059 02 UniDim Dimmer KDT - 500E (2 - POL)*
- 14 059 03 UniDim+ Dimmer KDT - 500IE (1 - POL MULTI)*

32 249 21 Uniboks Downlightkasse HØY

- 14 059 01
- 14 059 02
- 14 059 03

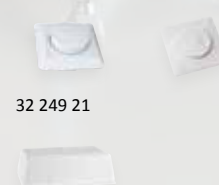

32 249 21

Matt hvit
32 293 47



Juno SoftPro



LED 18W 430mA 1300 lumen
Fargetemperatur: Varmhvit. 3000K
Strålevinkel: 40° Totalt energiforbruk 18W ved 230V.
Klasse II - IP44

UTSPARRING: Ø82 - 100 mm

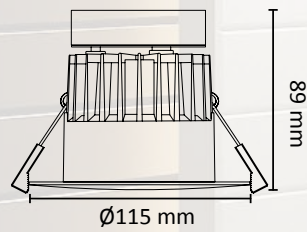



LED Compact er en serie beregnet på å erstatte kompaktlysrørdownlights på nyanlegg eller ved rehabilitering. Lysbildet fra disse er meget bredstrålende og er beregnet på å fylle rommet med lys, uten noen definert strålevinkel, slik halogenerstatterne har. Med LED teknologi er det mulig å spare mye energi på denne type armaturer, som ofte er montert i korridorer med mange brenntimer hvert døgn. Armaturene kan med fordel benyttes sammen med sensorteknologi og de er også dimbare om dette er ønskelig.

- Energieffektiv
- 15W/1100 lumen-erstatte 1x26W
- 24W/2100 lumen-erstatte 2x26W
- Ra>83 3000K
- Bred strålevinkel
- Lav byggehøyde
- Dimbar
- 50.000 timer L70
- Leveres komplett med ledning/plugg

TILBEHØR

14 059 01
14 059 03

UniDim Dimmer KDT - 500E (1 - POL)*
UniDim+ Dimmer KDT - 500IE (1 - POL MULTI)*
*Max 30 stk downlight på en dimmer.

14 059 01

14 059 03



LED Compact 176

Matt hvit
32 294 80- 15W



LED Compact 202

Matt hvit
32 294 82- 15W
32 294 83- 24W



LED Compact



LED 15W 1150 lumen eller 24W 2100 lumen.
Fargetemperatur: Varmhvit. 3000K
Fast strålevinkel.
Leveres med integrert dimbar LED driver og 2 meter ledning med plugg
Klasse II - IP44

BYGGEHØYDE: 63 mm

LED Compact 176

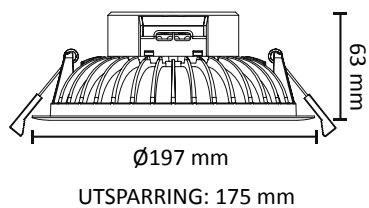

LED Compact 202

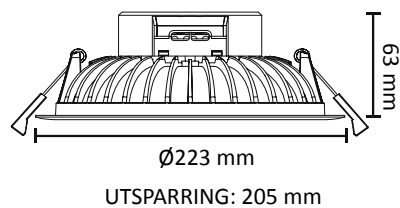

downlights med DALI drivere

DALI drivere benyttes i stedet for standardvariantene for å kunne styres med et DALI Bus signal. Dette benyttes gjerne i smart-hus prosjekter med KNX styring eller i større prosjekter med sentral styring. DALI kan med fordel også benyttes der man skal dempe flere ulike belysningsprodukter med samme dimmer. Se forøvrig vår DALI Broadcast dimmer på side 67 DALI driverne for våre downlights er pluggbare til armaturhus, for enkel utskifting og evt. service.

Det finnes komplette sett der downlight leveres komplett med DALI driver. For andre varianter- kontakt oss, eller bestill DALI driver separat for utskifting av standard driveren.

Separate DALI drivere for våre downlights kan erstatte standard driverne. Disse er pluggbare mellom armatur og driver:

For alle 10W 230mA downlights 2700K modeller:

66 146 15	DALI Driver LED 10W 230mA Med Koblingsboks
-----------	--

For alle 10W 350mA downlights WarmDim modeller:

66 146 18	DALI Driver LED 12W 350mA m/koblingsboks
-----------	--

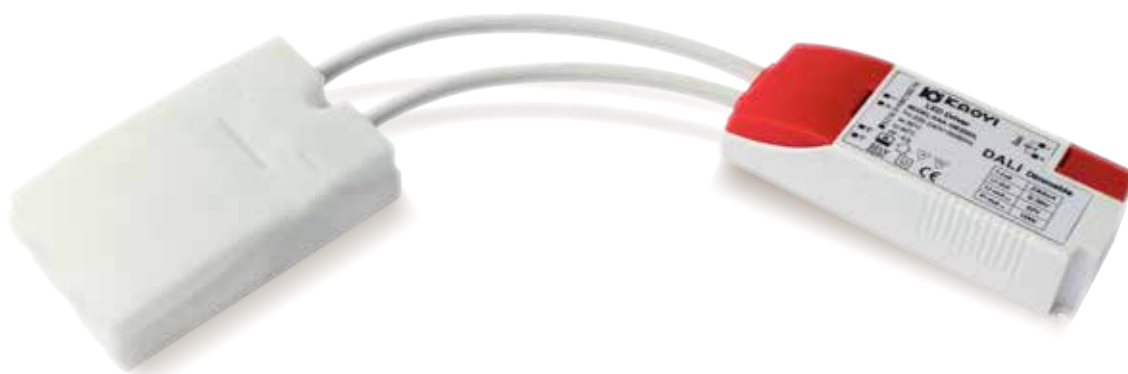

Hvit
32 293 66

Børstet stål
32 293 67



Juno Cob+ DALI



LED 10W 230mA 650 lumen Fargetemperatur: Varmhvit. 2700K
Strålevinkel: 40° Tilt: 30° Totalt energiforbruk 11,2W ved 230V.
Leveres med DALI driver 10W 230mA Dimbar m/koblingsboks.
Klasse II - IP44

UTSPARRING: Ø80 - 84 mm

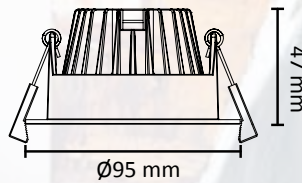

7-ÅRS
SYSTEM-
GARANTI

- PRISM[△]COB™ linseteknologi
- LED 10W 230mA
- Cree Chip
- 650 lumen
- Ra>95 2700K
- 2 - Step MacAdam Ellipse
- Strålevinkel: 40°

- Dimbar til meget lavt nivå
- 50.000 timer
- Leveres komplett med DALI driver og markedets beste tilkoblingsløsning

TILBEHØR

- | | |
|-----------|-------------------------------|
| 14 059 50 | UniDim+ DALI Broadcast dimmer |
| 32 249 20 | Uniboks Downlightkasse HØY |
| 32 249 21 | Uniboks Downlightkasse LAV |

14 059 50

32 249 20
32 249 21

Matt hvit
32 293 62



Børstet stål
32 293 63



Juno Gyro Cob+ DALI



LED 10W 230mA 650 lumen Fargetemperatur: Varmhvit. 2700K
Strålevinkel: 40° Tilt: 25° i 360° Totalt energiforbruk 11,2W ved 230V.
Leveres med DALI driver 10W 230mA Dimbar m/koblingsboks.
Klasse II - IP44

UTSPARRING: Ø80 - 84 mm

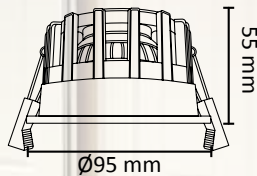

Kan tiltes 25° i alle retninger (360°)

**7-ÅRS
SYSTEM-
GARANTI**

- PRISM COB™ linseteknologi
- LED 10W 230mA
- Cree Chip
- 650 lumen
- Ra>95 2700K
- 2 - Step MacAdam Ellipse
- Strålevinkel: 40°
- Tilt: 25° i alle retninger (360°)
- Dimbar til meget lavt nivå
- 50.000 timer
- Leveres komplett med DALI driver og markedets beste tilkoblingsløsning

TILBEHØR

- 14 059 50 UniDim+ DALI Broadcast dimmer
- 32 249 20 Uniboks Downlightkasse HØY
- 32 249 21 Uniboks Downlightkasse LAV

14 059 50



32 249 20
32 249 21



Matt hvit
32 293 70



Børstet stål
32 293 71



Juno Soft Cob+ DALI



LED 10W 230mA 650 lumen Fargetemperatur: Varmhvit. 2700K
Strålevinkel: 40° Totalt energiforbruk 11,2W ved 230V.
Leveres med DALI driver 10W 230mA Dimbar m/koblingsboks.
Klasse II - IP44

UTSPARRING: Ø80 - 84 mm

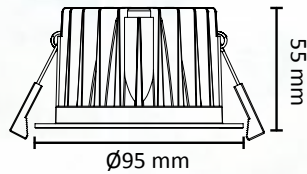

**7-ÅRS
SYSTEM-
GARANTI**

- PRISM Δ COB™ linseteknologi
- LED 10W 230mA
- Cree Chip
- 650 lumen
- Ra>95 2700K
- 2 - Step MacAdam Ellipse
- Strålevinkel: 40°

- Dimbar til meget lavt nivå
- 50.000 timer
- Leveres komplett med DALI driver og markedets beste tilkoblingsløsning

TILBEHØR

14 059 50	UniDim+ DALI Broadcast dimmer
32 249 20	Uniboks Downlightkasse HØY
32 249 21	Uniboks Downlightkasse LAV

14 059 50



32 249 20
32 249 21



WarmDim LED downlight



7-ÅRS
SYSTEM-
GARANTI

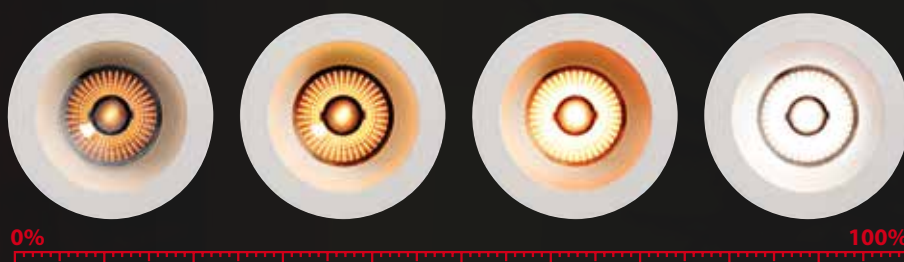

“ WarmDim - ENDELIG ET ENERGIBESPARENDE HYGGELYS

Nå kan du endelig få den ekte varme glødelampfølelsen fra LED- downlight, og samtidig spare mer enn 50% energi. Alle vet at LED sparer strøm, men mange har savnet det varme glødelampelyset. Dette gjelder spesielt når lyset dimmes ned til hyggelys. Nå får du det samme behagelige lyset du er vant med, du bruker betydelig mindre strøm og lampene lever lengre enn 50000 timer. Det er 17 år ved vanlig bruk!

Enten det er nyanlegg eller modernisering av eksisterende halogen - eller LED downlight, er WarmDim det moderne og logiske valget.



WarmDim LED downlight leveres i fargene matt hvit, matt, sort og børstet stål. Velg mellom vipbare utgaver eller versjoner med tilbaketrukket lyskilde.



Fleksibilitet uten grenser med den nye Gyro WarmDim ekstra lavtbyggende downlight. Den avanserte WarmDim funksjonen vil endre lysfargen fra varmhvit 3000K til gyllen 2000K farge. på samme måte som vi er vant med fra halogen og glødelamper. Den beste fargegjengivelse som er å oppdrive for LED (Ra95+) kombinert med meget gode egenskaper for dimming gjør det enkelt å glemme halogenbelysning.

Med Gyro kan du vippe lyset i alle retninger slik at du får lyset der du ønsker det. Elegant design med tynnere flens som gjør at det skapes en fin overgang mellom tak og downlight. Linseteknologi for redusert blending, jevnere og mer elegant lysbilde. Gyro finnes også i 2700K utførelse der lysfargen er fast varmhvit ved dimming. Se side 10.

Armaturen har påmontert LED driver med innstikk-klemmer forberedt for viderekobling. Strekkavlastning er integrert i LED driverens lokk. For enkel montasje er kabel mellom driver og armatur styrt med snepkobling, og LED driveren har 3M tape for innfesting i boks.



- PRISM COB™ linseteknologi
- LED 9W
- 550 lumen
- Ra>95
- 3 step MacAdams ellipse

- Strålevinkel: 40°
- Dimbar til meget lavt nivå
- 50.000 timer

TILBEHØR

- 14 059 01 UniDim Dimmer KDT - 500E (1 - POL)*
- 14 059 02 UniDim Dimmer KDT - 500E (2 - POL)*
- 14 059 03 UniDim+ Dimmer KDT - 500IE (1 - POL MULTI)*
*Max 30 stk downlight på en dimmer.
- 32 249 20 Uniboks Downlightkasse HØY
- 32 249 21 Uniboks Downlightkasse LAV

14 059 01
14 059 02



14 059 03



32 249 20
32 249 21



Matt hvit
32 294 20

Børstet stål
32 294 21

Matt sort
32 294 22



Gyro WarmDim



9W 300mA Ra95, strålevinkel 40° 550 lumen.
Kan tiltes 25° i alle retninger.
Dimbar fra 3000K full styrke til 2000K
Klasse II - IP44

UTSPARRING: Ø82 - 84 mm





Gyro Frame WarmDim



LED, 1, 2 eller 3 x9W 300mA 550 lumen pr lyspunkt, strålevinkel 40°, Ra>95, Dimbar fra 3000K full styrke til 2000K dempet. Klasse II - IP44

UTSPARRING: 1,2 eller 3 X 82-84 mm (cc 80 mm)

Gyro Frame 1

Gyro Frame 2

Gyro Frame 3



Gyro Frame lavtbyggende systemdownlight er laget for moderne interiører og der du ønsker ekstra godt lys. warmDim løsningen sørger for både effektivt vaskelys og varmt hyggelys. Lyspunktene er justerbare i alle retninger hver for seg, slik at man har full fleksibilitet. Produktene leveres i komplette enheter påmontert dimbar driver.

- PRISM COB™ linseteknologi
- 1,2 eller 3x9W
- 550 lumen per lyspunkt
- Ra>95
- 3000 - 2000K Dim

- Strålevinkel: 40°
- Dimbar til meget lavt nivå
- 50.000 timer L70

TILBEHØR

- 14 059 01 UniDim Dimmer KDT - 500E (1 - POL)*
- 14 059 02 UniDim Dimmer KDT - 500E (2 - POL)*
- 14 059 03 UniDim+ Dimmer KDT - 500IE (1 - POL MULTI)*
*Max 30 stk downlight på en dimmer.

- 32 249 20 Uniboks Downlightkasse HØY
- 32 249 21 Uniboks Downlightkasse LAV

14 059 01
14 059 02



14 059 03



32 249 20
32 249 21



Gyro Frame WarmDim 1

Matt hvit
32 293 10



Børstet stål
32 293 13



Matt sort
32 293 16



Gyro Frame WarmDim 2

Matt hvit
32 293 11



Børstet stål
32 293 14



Matt sort
32 293 17



Gyro Frame WarmDim 3

Matt hvit
32 293 12



Børstet stål
32 293 15



Matt sort
32 293 18



Matt hvit
32 293 35

Børstet stål
32 293 36



Juno Gyro Cob+ WarmDim



LED 10W, tilt 25° alle retninger 360°, bygger 55 mm. 600 lumen, Ra>95, dimbar fra 3000K full styrke til 2000K dempet. Klasse II - IP44

UTSPARRING: Ø82 - 84 mm

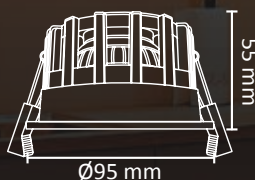

- PRISM COB™ linseteknologi
- LED 10W
- 600 lumen
- Ra>95
- 3000 - 2000K Dim
- Strålevinkel: 40°
- Tilt: 30°
- Dimbar 0 - 100%
- 50.000 timer

TILBEHØR

- 14 059 01 UniDim Dimmer KDT - 500E (1 - POL)*
- 14 059 02 UniDim Dimmer KDT - 500E (2 - POL)*
- 14 059 03 UniDim+ Dimmer KDT - 500IE (1 - POL MULTI)*
*Max 30 stk downlight på en dimmer.
- 66 146 11 Driver LED 12W 350mA Dim
- 66 146 18 DALI LED driver 12W 350mA
- 32 249 20 Uniboks Downlightkasse HØY
- 32 249 21 Uniboks Downlightkasse LAV

14 059 01
14 059 02



14 059 03



66 146 11
66 146 18



32 249 20
32 249 21



Matt hvit
32 293 20

Børstet stål
32 293 21

Matt sort
32 293 22



Limbo WarmDim



LED 10W 350mA Ra>95, tilt 25°, bygger kun 34 mm. 600 lumen, dimbar fra 3000K full styrke til 2000K dempet. Klasse II - IP44

UTSPARRING: Ø82 - 84 mm



- PRISM COB™ linseteknologi
- LED 10W
- 600 lumen
- Ra>95
- 3000 - 2000K Dim

- Strålevinkel: 40°
- Tilt: 30°
- Dimbar 0 - 100%
- 50.000 timer

TILBEHØR

- 14 059 01 UniDim Dimmer KDT - 500E (1 - POL)*
- 14 059 02 UniDim Dimmer KDT - 500E (2 - POL)*
- 14 059 03 UniDim+ Dimmer KDT - 500IE (1 - POL MULTI)*
*Max 30 stk downlight på en dimmer.
- 66 146 18 DALI LED driver 12W 350mA
- 32 249 20 Uniboks Downlightkasse HØY
- 32 249 21 Uniboks Downlightkasse LAV

14 059 01
14 059 02

14 059 03



66 146 18

32 249 20
32 249 21





Matt hvit
32 293 25

Børstet stål
32 293 26

Matt sort
32 293 27



Limbo Soft WarmDim



LED 10W 350mA Ra>95, inntrukket lyskilde, bygger kun 34 mm. 600 lumen, dimbar fra 3000K full styrke til 2000K dempet. Klasse II - IP44

UTSPARRING: Ø82 - 84 mm



- PRISM COB™ linseteknologi
- LED 10W
- 600 lumen
- Ra>95
- 3000 - 2000K Dim

- Strålevinkel: 40°
- Dimbar 0 - 100%
- 50.000 timer
- Kan overdekkes av isolasjon

TILBEHØR

- 14 059 01 UniDim Dimmer KDT - 500E (1 - POL)*
- 14 059 02 UniDim Dimmer KDT - 500E (2 - POL)*
- 14 059 03 UniDim+ Dimmer KDT - 500IE (1 - POL MULTI)*
*Max 30 stk downlight på en dimmer.
- 66 146 18 DALI LED driver 12W 350mA
- 32 249 20 Uniboks Downlightkasse HØY
- 32 249 21 Uniboks Downlightkasse LAV

14 059 01
14 059 02



14 059 03



66 146 18



32 249 20
32 249 21

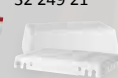

Matt hvit
32 293 30

Børstet stål
32 293 31

Matt sort
32 293 32



Limbo Integral WarmDim



LED 10W 350mA Ra>95, integrert driver, bygger kun 37 mm. 600 lumen, dimbar fra 3000K full styrke til 2000K dempet. Klasse II - IP44

UTSPARRING: Ø82 - 84 mm

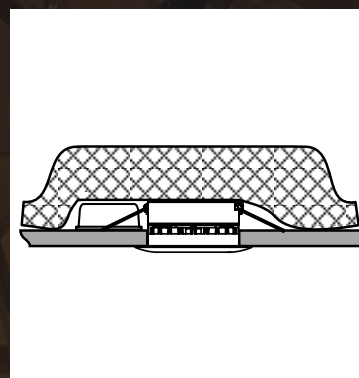

Limbo Integral kan monteres rett i isolasjon, overdekket av isolasjonsmatter.

- PRISM COB™ linseteknologi
- LED 10W
- 600 lumen
- Ra>95
- 3000 - 2000K Dim

- Strålevinkel: 40°
- Dimbar 0 - 100%
- 50.000 timer

TILBEHØR

- 14 059 01 UniDim Dimmer KDT - 500E (1 - POL)*
- 14 059 02 UniDim Dimmer KDT - 500E (2 - POL)*
- 14 059 03 UniDim+ Dimmer KDT - 500IE (1 - POL MULTI)*
- *Max 30 stk downlight på en dimmer.
- 32 249 21 Uniboks Downlightkasse LAV

14 059 01
14 059 02



14 059 03



32 249 21



Matt hvit
32 293 40

Børstet stål
32 293 41

Matt sort
32 293 42

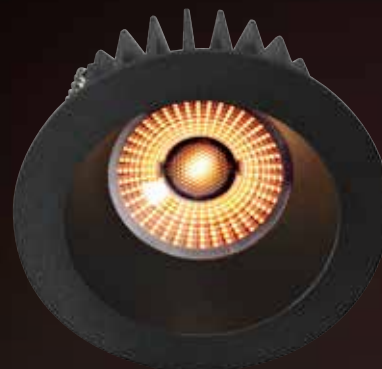

Juno Soft Cob+ WarmDim



LED 10W 350mA Ra>95, intrukket lyskilde og tilnærmet blendingsfri, bygger 55 mm. 600 lumen, dimbar fra 3000K full styrke til 2000K dempet. Klasse II - IP44

UTSPARRING: Ø82 - 84 mm



- PRISM COB™ linseteknologi
- LED 10W
- 600 lumen
- Ra>95
- 3000 - 2000K Dim

- Strålevinkel: 40°
- Tilt: 30°
- Dimbar 0 - 100%
- 50.000 timer

TILBEHØR

- 14 059 01 UniDim Dimmer KDT - 500E (1 - POL)*
- 14 059 02 UniDim Dimmer KDT - 500E (2 - POL)*
- 14 059 03 UniDim+ Dimmer KDT - 500IE (1 - POL MULTI)*
- *Max 30 stk downlight på en dimmer.
- 66 146 18 DALI LED driver 12W 350mA
- 32 249 20 Uniboks Downlightkasse HØY
- 32 249 21 Uniboks Downlightkasse LAV

14 059 01
14 059 02



14 059 03



66 146 18



32 249 20
32 249 21



Matt hvit
32 253 45

Børstet stål
32 253 46



Juno Safe+ WarmDim



Utskiftbar LED 6W SGU10 380 lumen Ra>95
dimbar fra 3000K full styrke til 2000K dempet.
Klasse II - IP44

UTSPARRING: Ø80 - 84 mm



Unilamps Safe løsning beskytter mot insetting av halogenlyskilde i lavtbyggende installasjon.
Se også side xx

Medfølgende verktøy for enkelt bytte av lyskilde på
32 253 45 og 32 253 46

- PRISM[△]COB™ linseteknologi
- Utskiftbar LED 6W GU10
- 380 lumen
- Ra>95
- 3000 - 2000K Dim

- Strålevinkel: 40°
- Dimbar 0 - 100%
- 50.000 timer

TILBEHØR

- 14 059 01 UniDim Dimmer KDT - 500E (1 - POL)*
- 14 059 02 UniDim Dimmer KDT - 500E (2 - POL)*
- 14 059 03 UniDim+ Dimmer KDT - 500IE (1 - POL MULTI)*
*Max 30 stk downlight på en dimmer.

- 32 249 20 Uniboks Downlightkasse HØY
- 32 249 21 Uniboks Downlightkasse LAV

14 059 01
14 059 02

14 059 03



32 249 20
32 249 21





Matt hvit
32 294 17



UniCone WarmDim



LED 9W 300mA, 550 lumen,
Ra>95, dimbar fra 3000K full styrke til 2000K dempet.
Klasse II - IP44

UTSPARRING: Ø76 mm

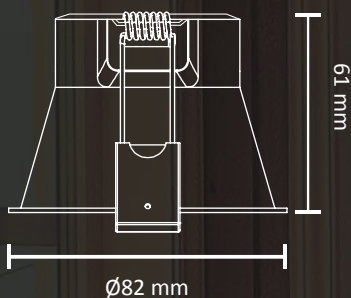

- PRISM Δ COB™ linseteknologi
- LED 9W 300mA
- 550 lumen
- Ra>95
- 3000 - 2000K Dim

- Strålevinkel: 36°
- Dimbar 0 - 100%
- 50.000 timer

TILBEHØR

- 14 059 01 UniDim Dimmer KDT - 500E (1 - POL)*
- 14 059 02 UniDim Dimmer KDT - 500E (2 - POL)*
- 14 059 03 UniDim+ Dimmer KDT - 500IE (1 - POL MULTI)*
*Max 30 stk downlight på en dimmer.
- 32 249 20 Uniboks Downlightkasse HØY
- 32 249 21 Uniboks Downlightkasse LAV

14 059 01
14 059 02



14 059 03



32 249 20
32 249 21



Matt hvit
32 294 18



UniCone Asymmetrisk WarmDim



LED 9W 300mA, 550 lumen,
Ra>95, dimbar fra 3000K full styrke til 2000K dempet.
Klasse II - IP44

UTSPARRING: Ø76 mm

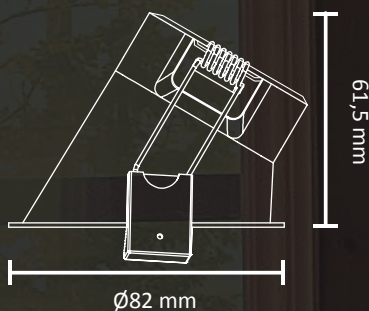

- PRISM Δ COB™ linseteknologi
- LED 9W
- 550 lumen
- Ra>95
- 3000 - 2000K Dim

- Strålevinkel: 36°
- Tilt: 34°
- Dimbar 0 - 100%
- 50.000 timer

TILBEHØR

- 14 059 01 UniDim Dimmer KDT - 500E (1 - POL)*
- 14 059 02 UniDim Dimmer KDT - 500E (2 - POL)*
- 14 059 03 UniDim+ Dimmer KDT - 500IE (1 - POL MULTI)*
*Max 30 stk downlight på en dimmer.
- 32 249 20 Uniboks Downlightkasse HØY
- 32 249 21 Uniboks Downlightkasse LAV

14 059 01
14 059 02



14 059 03



32 249 20
32 249 21



WARM DIM

nyhet!

Matt hvit
32 294 15



UniCone Safe WarmDim



Utskiftbar lyskilde LED 6W SGU10, 380 lumen
Ra>95, dimbar fra 3000K full styrke til 2000K dempet.
Klasse II - IP23

UTSPARRING: Ø76 mm

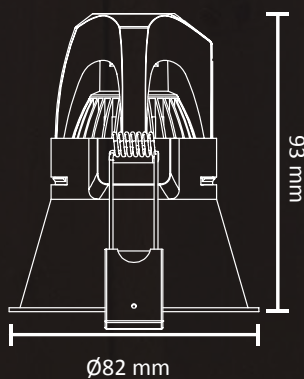

Medfølgende verktøy for enkelt bytte av lyskilde på
32 294 15 og 32 294 16.

- WarmDim linseteknologi
- LED 6W
- 380 lumen
- Ra>95
- 3000 - 2000K Dim
- Strålevinkel: 40°

- Dimbar 0 - 100%
- 50.000 timer

TILBEHØR

- 14 059 01 UniDim Dimmer KDT - 500E (1 - POL)*
- 14 059 02 UniDim Dimmer KDT - 500E (2 - POL)*
- 14 059 03 UniDim+ Dimmer KDT - 500IE (1 - POL MULTI)*
- *Max 30 stk downlight på en dimmer.
- 32 249 20 Uniboks Downlightkasse HØY

14 059 01
14 059 02



14 059 03



32 249 20



Matt hvit
32 294 16



UniCone Safe Asym WarmDim



Utskiftbar lyskilde LED 6W SGU10, 380 lumen
Ra>95, dimbar fra 3000K full styrke til 2000K dempet.
Klasse II - IP23

UTSPARRING: Ø76 mm

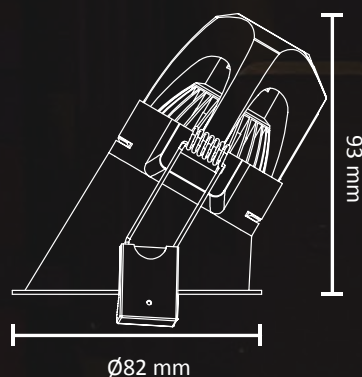

- WarmDim linseteknologi
- LED 6W
- 380 lumen
- Ra>95
- 3000 - 2000K Dim
- Strålevinkel: 40°

- Tilt: 34°
- Dimbar 0 - 100%
- 50.000 timer

TILBEHØR

- 14 059 01 UniDim Dimmer KDT - 500E (1 - POL)*
- 14 059 02 UniDim Dimmer KDT - 500E (2 - POL)*
- 14 059 03 UniDim+ Dimmer KDT - 500IE (1 - POL MULTI)*
*Max 30 stk downlight på en dimmer.
- 32 249 20 Uniboks Downlightkasse HØY

14 059 01
14 059 02

14 059 03



32 249 20





Det nye lyset på kjøkkebenken og i skap. UnoCob+ 4W kombiarmatur fra Unilamp setter en ny standard for effektiv benk og skapbelysning. Bruk den som utenpåliggende downlight eller innfelt i skap. Leveres også som 3 pk. komplett med driver, kabler etc. UnoCob+ leveres med samme blendfrie linseteknologi som våre andre downlights. Den avanserte WarmDim funksjonen vil endre lysfargen fra varmhvit 2700K til gylden 2000K farge. på samme måte som vi er vant med fra halogen og glødelamper. Den beste fargegjengivelse som er å oppdrive for LED (Ra95+) kombinert med meget gode egenskaper for dimming gjør det enkelt å glemme halogenbelysning.

UnoCob+ WarmDim leveres som separate armaturer som må tilkobles separat driver eller som 3 pack ferdig koblet komplett med lav LED driver. Til de separate armaturene må det bestilles tilpasset LED driver. Disse finnes i utgaver for to eller tre downlights.

- PRISM Δ COB™ linseteknologi
- LED 4W
- 285 lumen
- Ra>95
- 2700 - 2000K Dim
- 2 - Step MacAdam Ellipse
- Strålevinkel: 40°
- Dimbar til meget lavt nivå
- 50.000 timer
- Utenpåliggende eller innfelt montering
- 2 meter påmontert tilkoblingskabel

TILBEHØR

- 14 059 01 UniDim Dimmer KDT - 500E (1 - POL)*
- 14 059 02 UniDim Dimmer KDT - 500E (2 - POL)*
- 14 059 03 UniDim+ Dimmer KDT - 500IE (1 - POL MULTI)*
*Max 30 stk downlight på en dimmer.
- 66 146 04 Driver LED 2x4W/160mA lav
- 66 146 05 Driver LED 3x4W/160mA lav

14 059 01
14 059 02

14 059 03



UnoCob+ WarmDim

Leveres uten LED driver. Denne må bestilles separat.

Matt hvit
32 255 70



Børstet stål
32 255 71



UnoCob+ 3- pack WarmDim

Leveres som komplette sett med dimbar LED driver og alle nødvendige kabler.

Matt hvit
32 255 72



Børstet stål
32 255 73



UnoCob+ WarmDim • UnoCob+ 3- pack WarmDim



LED 4W 450mA 285 lumen
dimbar fra 2700K full styrke til 2000K dempet.
Klasse II - IP44

UTSPARRING: Ø55 - 60 mm DYBDE: 23 mm

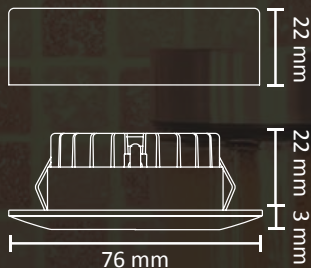

“ UNOCOB WARMDIM MÅ TILKOBLES EKSTERNE DRIVERE. DISSE DRIVERNE KREVER FAST BELASTNING, OG FINNES I VARIANter FOR TO ELLER TRE ARMATURER.



3- pack UnoCob leveres ferdig koblet, komplett med lav LED driver.



Uniboks Høy (130 mm)



Justerbar innfellingskasse for 30 eller 60 cm bjelkelag.
Leveres med dobbeltsidig tape for å feste fuktsperran.
Uttak for 16 og 20 mm rør på begge sider.

Mål: H: 130 mm B: 130 mm L: 300 - 600 mm

Hvit
32 249 20



Uniboks Lav (48 mm)



Justerbar innfellingskasse for downlight.
Lavtbyggende. Festes uten bruk av verktøy.
Markedets sikreste festeløsning for 16 mm og
20 mm K - rør.

Mål: H: 48 mm B: 250 mm L: 370 - 570 mm

Hvit
32 249 21



Unilamps downlightbokser er produsert i flammehemmende plast. Halogenfritt selvslukkende PP materiale(V0). Testet på 650, 750, 850°C. Standard: IEC 60695 - 2 - 10: 2000 Clause 8.

Rør festes til lav kasse uten bruk av verktøy ved å tre eller å klippe rørene på plass.

Passer hull diameter: 84 - 96 mm

Matt hvit
32 253 70
Ø:130 mm



Børstet stål
32 253 72
Ø:130 mm

Passer hull diameter: 84 - 165 mm

Matt hvit
32 253 77
Ø:180 mm



Børstet stål
32 253 79
Ø:180 mm

Passer hull diameter: 84 - 205 mm

Matt hvit
32 253 85
Ø: 215 mm



Børstet stål
32 253 87
Ø: 215 mm

Rehabplate Rund



Adapterplate for rehabilitering av eldre downlightsanlegg med større hull diameter. Plate og armatur festes med downlightenes festefjærer. (unntatt 32 253 85/87 som har integrerte festefjærer)

Matt hvit
32 253 60
120x120 mm

Børstet stål
32 253 65
120x120 mm



Matt hvit
32 253 61
120x240 mm

Børstet stål
32 253 66
120x240 mm



Matt hvit
32 253 62
120x360 mm

Børstet stål
32 253 67
120x360 mm



Downlightramme firkant



Firkantete designrammer i 1 - , 2 - og 3 - hulls løsninger for montasje av downlight. Rammene passer runde armaturer med ytterdiameter 94 - 96 mm. Plate og armatur festes med downlightenes festefjærer. Hullmål er 82-84 mm med cc avstand 120 mm.

LED driver 12W/450mA



Hvit
66 146 00

Konstant - strøm LED driver. Ekstremt lavtbyggende. Dimbar og kan dimmes med en fase avsnitt (bakkanttrailing edge) dimmer. Overbelastningsvern. Kortslutningsvern. Last 2 - 3 stk. 4W/450mA Max. 12W Ta: 50° Tc: 80°
(Følger med i 32 255 86 - 87)

Mål: L: 160 mm B: 42 mm H: 18 mm



LED driver 16W/450mA med deksel



Hvit
66 146 02

Konstant - strøm LED driver. Med pyntedeksel/trafoskjuler. Passer ideelt under kjøkenbenk. Dimbar og kan dimmes med en fase avsnitt (bakkanttrailing edge) dimmer. Overbelastningsvern. Kortslutningsvern. Last 2 - 4 stk. 16W/450mA Ta: 50° Tc: 80°

Mål: L: 212 mm B: 56 mm H: 30 mm



LED driver 9W/350mA IP68



Sort
66 146 20

Konstant - strøm LED driver for bruk med diverse LED produkter 1 - 9W/350mA. Produktet leveres med gummikabel både på primær og sekundær side. Dette for å forenkle tilkobling og samtidig opprettholde IP grad. Driveren er ikke dimbar. LED driveren benyttes sammen med bl.a. armaturene Decklight side 164-167og DOT side 158-159 Ta: 50° Tc: 80° IP68

Mål: L: 143 mm B: 34 mm H: 24 mm



LED driver for panel 47W/1150mA



LED driver spesielt tilpasset LED panelene Smart Panel
(se side 88) Driveren bestilles separat.

Det er kabel med låsbar hurtigkobling for tilkobling mellom driver og panel. Leveres med 2,5 meter kabel m/europlugg på 230V side.
Driveren er ikke dimbar.

Mål: L: 151 mm B: 50 mm H: 34 mm

Hvit
66 146 60



DALI LED Driver



Dimbar DALI LED driver spesielt tilpasset LED panelene Smart Panel (se side 88) Driveren bestilles separat. Det er kabel med låsbar hurtigkobling for tilkobling mellom driver og panel. Leveres med 2,5 meter kabel m/europlugg på 230V side.

Driveren dimmes med DALI styring.
Se evt, DALI dimmer 1405950 (se side 67)

Mål: L: 212 mm B: 46 mm H: 33 mm

Hvit
66 146 61



LED Driver 3W 350mA



LED driver for nedgraving eller for utenpåliggende montasje. Kapslet LED driver 350mA for bruk med utendørsarmatur DOT etc.
350mA - konstantstrøm.
Armaturer kobles i serie.
IP67

Mål: L: 136 mm B: 75 mm H: 39 mm

Hvit
31 092 73



LED driver 10W/230mA



Dimbar LED driver - konstanstrøm 230mA.
Driveren leveres med ledning på sekundærside tilpasset Unilamps 10W downlights 2700K.
Hurtigklemme med mulighet for viderekobling og integrert strekkavlaster.
Ta: 50° Tc: 85°

Mål: L: 114 mm B: 40 mm H: 23 mm

Hvit/rød
66 146 10



LED driver 12W/350mA



Dimbar LED driver - konstanstrøm 230mA.
Driveren leveres med ledning på sekundærside tilpasset Unilamps 10W downlights med WarmDim funksjon.
Hurtigklemme med mulighet for viderekobling og integrert strekkavlaster.
Ta: 50° Tc: 85°

Mål: L: 114 mm B: 40 mm H: 23 mm

Hvit/rød
66 146 11



DALI LED driver 12W/350mA



Konstant - strøm DALI LED driver.
Hurtigkobling for tilkobling til armatur.
Overbelastningsvern. Kortslutningsvern.
12W 230mA Ta: 50° Tc: 80°
Tilpasset Unilamps 10W WarmDim downlights.

Mål: Driver: 105 mm x 42 mm x 23 mm
Mål: Koblingsboks: 91 mm x 57 mm x 23 mm

Hvit/rød
66 146 18
Med Koblingsboks



Detalj kobling 66 146 18

DALI LED driver 10W/230mA



Konstant - strøm DALI LED driver.
Hurtigkobling for tilkobling til armatur.
Overbelastningsvern. Kortslutningsvern.
10W 230mA Ta: 50° Tc: 80°
66 146 15 leveres m/5 - pol koblingsboks.

Mål: Driver: 105 mm x 42 mm x 23 mm
Mål: Koblingsboks: 91 mm x 57 mm x 23 mm

Hvit/rød
66 146 15
Med Koblingsboks



Hvit/rød
66 146 16
Uten Koblingsboks



Detalj kobling 66 146 15

Forgreningsboks 230V



Koblingsboks for bruk i downlightkasser.
2 innganger og 3 utganger.
Innebygget strekkavlaster.
Max. 500W totalbelastning.

Mål: H: 150 mm B: 53 mm L: 28 mm

Hvit
32 255 49



- Smart løsning for rehabilitering
- Erstatter 12V trafo ved utskifting til 230V LED
- Passer i utsparringsmål 76 mm
- Max. 500W totalbelastning
- Hurtigklemmer for rask og enkel montasje

Denne boksen er spesiallaget for å erstatte elektroniske 105/150W trafoer ved rehabilitering av 12V lavvolt anlegg og omgjøring til 240V LED anlegg. Som på en standard trafo er det 2 innganger og 3 utganger. Med denne boksen gjør man en lovlig kobling inne i en downlightkasse. Innebygget strekkavlaster. Forgreningsboksen brukes med fordel sammen med alle våre Cob downlights med ekstern LED driver, samt Juno Safe+ armaturer med 240V LED lyskilde. Forgreningsboksen passer i hull fra 76 mm (ikke lav kasse).

Bruk eksisterende kabling*

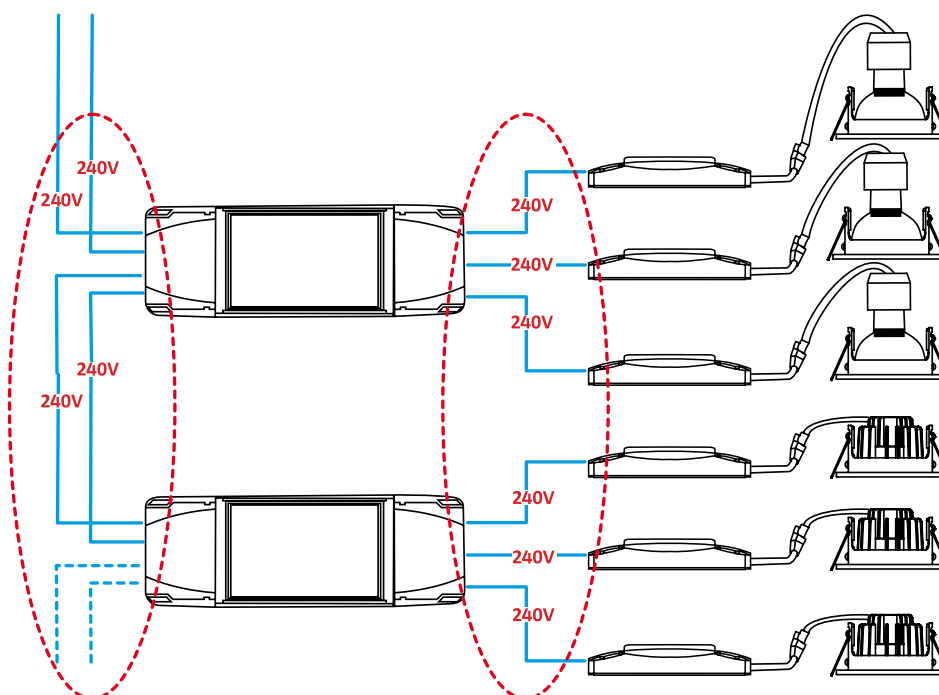

**Grå**38 057 40- 38 grader
38 057 42- 24 grader**Hvit**38 057 41- 38 grader
38 057 43- 24 grader

PrismaCob+ WarmDim



6W, SGU10 sikkerhets 230V LED WarmDim. Passer i alle
downlight for SGU10 og GU10 lyskilder, 380 lumen, Ra>95,
dimbar fra 3000K full styrke til 2000K dempet.



Watt:	6W
mA:	30mA
Ra:	95+
Kelvin:	3000- 2000K
Sokkel:	SGU10
Lysspredning:	38/24°
Volt:	220- 240V~50/60Hz

Lumen:	380 lumen
Av/på:	100.000
Fargegjengivelse Ra:	95+
Øyeblikkelig lys:	Ja 100%
Dimbar:	Ja, WarmDim
Op. Temp:	- 25°C to +50°C
Levetid:	50.000 timer

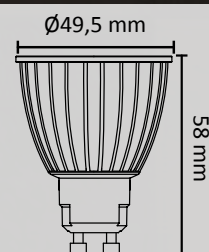

Grå
38 057 03- 40 grader
38 057 05- 24 grader

Hvit
38 057 04- 40 grader
38 057 06- 24 grader



PrismaCob+

A+ **CE**

6,5W, SGU10 sikkerhets 230V LED. Passer i alle
downlight for SGU10 og GU10 lyskilder, 420 lumen, Ra>95,

PrismaCob+ LED lyskilde benyttes samme optikk som i våre Cob+ moduldownlights.

Det er lagt stor vekt på egenskapene for dimming, og lyskilden kan dimmes flimmerfritt helt ned. I kombinasjon med våre UniDim og UniDim+ dimmere får man en elegant soft startfunksjon ved tenning på lavt nivå.

Fargegjengivelsen er Ra 95+ og det er fast varmhvitt lys på 2700K eller WarmDim løsningen som endres til varmere hvitt lys når den dimmes. PrismaCob serien er meget effektiv og energimerkes i klasse A+. PrismaCob lyskilder leveres også i en rekke komplette belysningsprodukter som downlights og spotlights.



PRISMA **COB**TM



Single Chip



Standard Cob

Watt:	6,5W
mA:	30mA
Ra:	95+
Kelvin:	2700K
Sokkel:	SGU10
Lysspredning:	40/24°
Volt:	220- 240V~50/60Hz

Lumen:	420 lumen
Av/på:	100.000
Fargegjengivelse Ra:	95+
Øyeblikkelig lys:	Ja 100%
Dimbar:	Ja
Op. Temp:	- 25°C to +50°C
Levetid:	50.000 timer

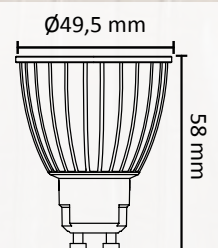

Dimmere



Styring av lys med dimmere er en forutsetning for å skape stemninger. Vi ønsker fullt lys når vi arbeider og et mye lavere nivå når vi skal hygge oss. Dimming av LED blir av mange karakterisert som et problemområde. Mangel på standardisering og ulik oppfatning av hva som er tilstrekkelig dimming gjør at man kan oppleve skuffede kunder. Samtidig ligger det utfordringer i støy og forstyrrelser på strømmettet. Endringer i spenningsnivå eller små avbrudd vil lett bli synlig med LED belysning ettersom denne teknologien er meget rask i forhold til tradisjonelle lyskilder med glødetråd.

Vi har satt oss som mål å utvikle dimmeprodukter der man kan nå meget lave lysnivåer, såkalt arkitektonisk dimming. Ved bruk av ny teknologi fjerner vi også en stor del av de støykildene som kan gi forstyrrelser i lyset. Ved å demme opp for støy med innebygget sikkerhet i dimmerne så kan vi også tilby våre kunder 7 års systemgaranti ved kombinasjoner av våre dimmere sammen med våre armaturer. Vår dimbare elektronikk, lyskilder og downlights er utviklet av det samme teamet og produsert på samme sted, med kompatibilitetstanken og norske forventninger til dimming i høysetet.

 Core2 Dim – Unidim+ KDT-500IE

En ny generasjon smarte dimmere er på full fart inn i markedet. Disse reduserer behovet for å ha mange ulike typer dimmere for forskjellige laster. Vi har utviklet en teknologi med bruk av mikroprosessorer som gjør stabil dimming av mange ulike laster mulig ved bruk av kun 1 fase tilkoblet. Dette er selvfølgelig viktig og enkelt ved rehabiliteringer. Med kun én en type dimmer som dekker alle laster reduseres lagerhold både i hyller og servicebiler.

Vi kaller denne teknologien med bruk av mikroprosessorer for core2dim.

Med core2dim produkter behøver du ikke lengre å lese dimmertabeller eller engste deg for at produkter ikke passer sammen. Denne teknologien gjør at man enkelt kan styre så ulike laster som LED, elektroniske trafoer, jernkjernetrafoer, hastighetsregulere vifter etc.



Velg downlight, lyskilde, driver og dimmer som er utviklet og produsert av de samme ingeniørene på den samme fabrikken. Det gir full kontroll med teknisk utvikling og produksjon og er din sikkerhet for at funksjonalitet, energiøkonomi, dimbarhet og levetid er som lovet. Det er også grunnen til at Unilamp gir 7 års garanti på systemløsninger med downlight og dimmer.

“ DU KAN GLEMME FORBEHOLDENE I DIMMERTABELLER, DEN FINE SKRIFTEN I BRUKERVEILEDNINGER OG HVA FOLK MÅTTE MENE. TENK HELHETLIG, OG HOLD DEG TIL GARANTERTE SYSTEMLØSNINGER FRA UNILAMP HVOR DOWNLIGHT, DRIVER OG DIMMER ER 100% TILPASSET HVERANDRE

UniDim 500

LED dimmer. Innendørs i standard veggboкс eller som påvegg (med kappe). UniDim 500 fås i hvit med en design som passer til Norges mest brukte materiell. Fås i 1- eller 2- polet. Fase avsnitt/bakkant dimmer.

- Kortslutningssikring
- Overstrømsvern
- Overtemperaturbeskyttelse
- Elektronisk utkobling ved lampefeil
- Elektronisk trafo/halogen: max 500W
- Halogen lyskilde 240V: max 450W
- LED: max 300VA
- Minimumslast: 5VA/W

Hvit
14 059 01- 1-pol



Hvit
14 059 02- 2-pol



UniDim 500



LED dimmer. Innendørs i standard veggboкс eller som påvegg (med kappe)
Driftsspenning: 220 - 240VAC 50/60Hz
UniDim 500 1 - pol: Trykk/vri dimmer med endevender.
UniDim 500 2 - pol: Vriddimmer.

UniDim 500 1- pol

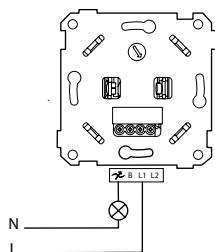

UniDim 500 2- pol

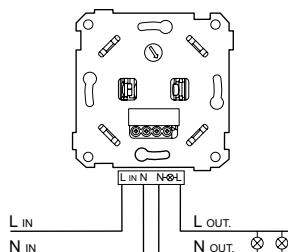

UniDim 500 1- pol Endevender

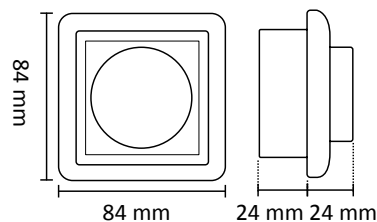
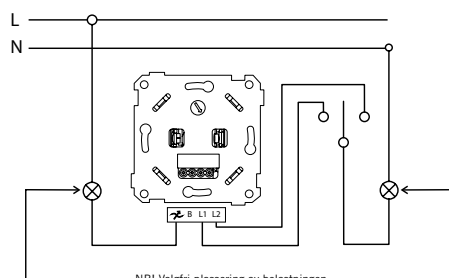

ELNR	NAVN	INFO	FARGE
14 059 20	UniDim+	Servicepakke liten	Hvit
14 059 21	UniDim+	Servicepakke liten	Sølv
14 059 22	UniDim+	Servicepakke liten	Sort
14 059 30	UniDim+	Servicepakke stor	Hvit

Hvit
14 059 20



Sølv
14 059 21



Sort
14 059 22



Hvit
14 059 30



UniDim 500 IE

LED universal vridimner. Bryter for å stille mellom forkant/GLI- eller bakkant/GLE-dimner. Elektronisk bryter med minne for sist brukte lysnivå. Kan kombineres med produkter av annet fabrikkat i kombinasjonsrammer. I pakken medfølger to sentralskiver på 55x55 mm (RS system) med henholdsvis stor og liten knapp.

- Kortslutningsvern
- Overstrømsvern
- Overtemperaturbeskyttelse
- Elektronisk utkobling ved lampefeil
- LED max: 300VA
- Elektronisk trafo/halogen: max 500W
- Jernkjerne/halogen trafo: max 250VA
- Halogen 230V: max 450W
- Dimbare kompaktlysrør: max 150W
- Vifter/hastighetsregulator: max 150VA
- Minimumslast: 3VA/W

Hvit
14 059 03

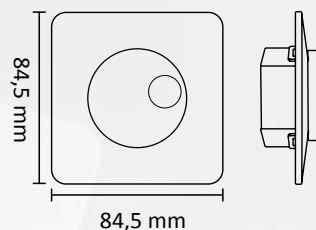

UniDim 500 IE



Elektronisk universal trykk/vridimner. Bryter for å stille mellom forkant - (leading edge/GLI) eller auto/bakkant dimmer (trailing edge/GLE). Driftsspenning: 220 - 240VAC 50/60Hz. UniDim 500IE kan kombineres med produkter av annet fabrikkat i kombinasjonsrammer. To sentralskiver på 55x55 mm (RS system) med henholdsvis stor og liten knapp medfølger. Problemfri dimming med en rekke ulike laster som LED, halogen, glødelampe, kompaktlysrør, vifter etc.

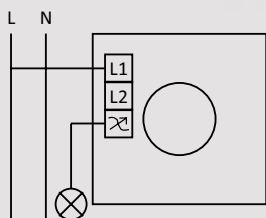

STABIL DIMMING AV LED
VED BRUK AV KUN
1-FASELEDER



UniDim 500IE 1 pol

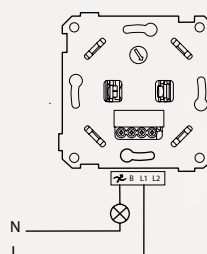

EL.NR	NAVN	INFO	FARGE
14 059 20	UniDim+	Servicepakke liten	Hvit
14 059 21	UniDim+	Servicepakke liten	Sølv
14 059 22	UniDim+	Servicepakke liten	Sort
14 059 30	UniDim+	Servicepakke stor	Hvit

Hvit
14 059 20



Sølv
14 059 21



Sort
14 059 22



Hvit
14 059 30



UniDim+ KD - DALI

Elektronisk veggdimmer touch/vri for styring av belysningsprodukter med DALI. Broadcast funksjon; det vil si at alle produkter tilkoblet DALI BUS styres likt. Innebygget power supply på 75mA for strømforsyning til DALI BUS. Inntil 3 UniDim+ DALI kan parallellkobles på samme DALI BUS for styring fra 3 lokasjoner og eventuelt for å øke strømforsyning til å kunne dekke flere ballaster/LED drivere. Tilkobles 220- 240VAC og DALI BUS.

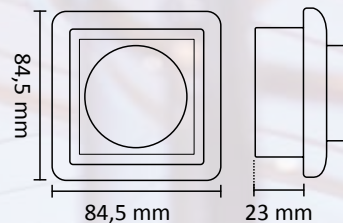

Hvit
14 059 50



UniDim+ KD- DALI



LED broadcast dimmer. Dimmer for DALI - tilkoblinger, 75 mA. 220 til 240VAC.
Passer i standard veggboкс eller påvegg (med kappe).
For max. 37 LED / ballast (2 mA pr enhet)
IP20



UniDim+ KD- DALI

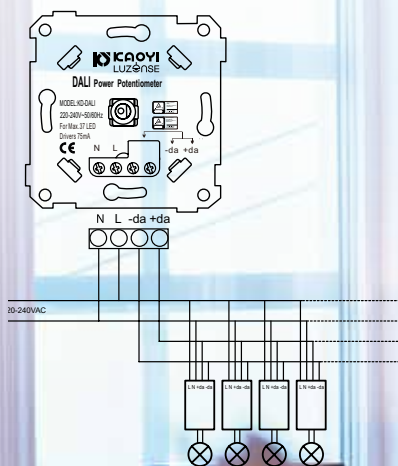



lyslister og spotskinne

Spotlights, enten montert på en takarmatur eller en strømskinne er produkter med uendelig mange bruksområder. Felles for alle disse spotlightene er at lyset kan styres i ønsket retning- og selvfølgelig med Unilamps flimmerfrie dimming.

MIR lyslistene blir bare mer og mer populære. Dimbare lyslister med enkel sammensetning i lange lengder, lysende hjørner og alt nødvendig tilbehør. Et godt valg til belysning over benken, i skap, bak gardinbrett- mulighetene er utallige.



Mir Lyslist LED
Mir Tilbehør
side 70-71



MasterChef WarmDim
side 72-73



Titan og Kony skinnesystem
Tilbehør
side 74-75



Kony Spotskinnesett
Kony Spot
Kony 3-spot WarmDim
side 76-77



Kony Spot WarmDim
side 78



Kony Rondell WarmDim
side 79



Crius Spotskinne 6-spot
Crius Spotskinne 3-spot
side 80-81



Crius Spot
side 82



Crius 3-Spot
side 83



Crius 4-Spot
side 83

Slank dimbar LED lyslist med utallige bruksområder. Som underskapsarmatur, i skap eller vitriner. Bak gardinbrett. Det er kun fantasien som setter grenser. Innebygget driver gjør at denne kan kobles direkte til 230V. Utførelsen med opal avskjerming og aluminiumsprofil gir et jevnt lys med strålevinkel på 120°, og meget høy lysytelse. Ved rekkemontasje får man et jevnt lys også i skjøter. Fargegjengivelsen er meget god med høy Ra indeks. Mir kan dimmes flimmerfritt helt ned med tilpasset fasesnitt dimmer, f.eks UniDim+ 500IE. Det kan også med fordel benyttes styringssystemer som f.eks X- Comfort. Lyslisten seriekobles opptil 15 meter. Diverse tilbehør som tilkoblingsboks, ledningsskjøter, lysende hjørner etc finnes. Integrerte skjøtestykker. 30 cm tilkoblingsledning og 2 stk. feste-klips medfølger.

- Dimmes ned helt flimmerfritt
- Dimmes med UniDim 500IE eller fase snitt (forkant/leading edge) dimmere
- Kan også dimmes med styringssystemer som f.eks. X - comfort
- Energieffektiv og lyssterk
- Strålevinkel: 120°
- Max. seriekobling ved dimming: 15 m
- Jevnt lys i hele lengden, uten mørke brudd

TILBEHØR

14 059 03

UniDim+ Dimmer KDT - 500IE (1 - POL MULTI)*

33 067 66	Koblingsboks 230V	Hvit
33 067 56	Mir skjøt 10 cm	Hvit
33 067 60	Mir skjøt 50 cm	Hvit
33 067 61	Mir skjøt 100 cm	Hvit
33 067 57	Mir tilkoblingskabel 100 cm	Hvit
33 067 67	Mir tilkoblingskabel 30 cm	Hvit
33 067 63	Lysende T - stykke	Hvit
33 067 64	Mir lysende T5 - L Venstre	Hvit
33 067 65	Mir lysende T5 - H Høyre	Hvit
33 067 54	Monteringsklips	

“ DIMBARE LED LYSLISTER I METERVIS-SOM TILKOBLES 230V DIREKTE



Mir LED



Fargetemperatur: Varmhvit. 3000K Driftstemperatur: - 15°C til 50°C.
Høy Ra indeks. Integrert skjøt.
Leveres komplett med 30 cm tilkoblingskabel og 2 stk. festeklips
Strålevinkel: 120°
Klasse I - IP20

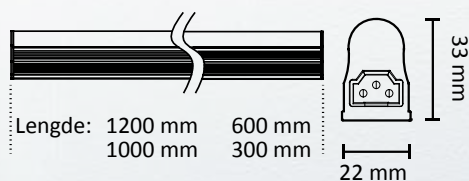

EL.NR	LENGDE	LED ANTALL	INFO	FARGE
33 067 53	300 mm	40 stk	5W 400 lumen	Hvit
33 067 52	600 mm	80 stk	10W 700 lumen	Hvit
33 067 51	1000 mm	130 stk	14W 1100 lumen	Hvit
33 067 50	1200 mm	160 stk	18W 1400 lumen	Hvit

14 059 03

33 067 66



33 067 56
33 067 60
33 067 61



33 067 57
33 067 67



33 067 63



33 067 64
33 067 65



33 067 54



MasterChef er armaturen som gir det gode arbeidslyset på kjøkkenbenken, men som enkelt lysreguleres ned for å skape den gode stemningen når resultatet skal nytes. Armaturen leveres som 2x4W eller 3x4W med meget god lysstyrke og en bransjeledende fargegjengivelse (Ra95+). Linseoptikk og LED driver som kan dimmes til meget lavt nivå, sikrer den gode lyskomforten. Lyskvalitet og smarte montasjedetaljer for enkel installasjon gjør MasterChef til det rette valg for både proffene på kjøkkenet og med de med verktøykasse.

- LED 2x4W/3x4W
- Ra>95+
- 2700 - 2000K Dim
- Dimbar til meget lavt nivå
- 50.000 timer
- Enkel montering

- Enkel utskiftning av LED modul
- Gjennomgangskobling
- Integrert dimbar driver

TILBEHØR

- 14 059 01 UniDim Dimmer KDT - 500E (1 - POL)
- 14 059 02 UniDim Dimmer KDT - 500E (2 - POL)
- 14 059 03 UniDim+ Dimmer KDT - 500IE (1 - POL MULTI)

14 059 01
14 059 02



14 059 03



Matt hvit
32 255 80- 2x4W
32 255 81- 3x4W

Børstet stål
32 255 82- 2x4W
32 255 83- 3x4W

MasterChef WarmDim



Dimbar underskapsarmatur med integrerte LED downlights. 2 eller 3 x 4W.
Enkel montering og verktøyløst bytte av komponent/LED modul forenkler
service og oppgradering.
Dimbar fra 2700K full styrke til 2000K dempet.
Klasse I - IP21



LxBxH: L:570 x B: 90 x H: 30 mm



LxBxH: L:825 x B: 90 x H: 30 mm

Lag dine egne løsninger med Titan skinneresystem eller bruk komplette sett med spotlights. Titan skinneresystem består av et stort utvalg komponenter slik at man kan bygge et system som passer prosjektet. Kony spotlights er en ny moderne serie med et formspråk som gjør at de kan benyttes i de fleste miljøer. Unilamp har nå oppgradert fargevalget på skinneresystem og spotlights til matt hvit og matt sort. Kony spotlights leveres komplett med PrismaCob+ LED lyskilder for best lysfarge og dimbarhet.

- PRISM Δ COB™ linseteknologi
- LED 6,5W
- 420 lumen
- Ra>96 2700K
- Strålevinkel: 40°
- Justerbare spot, kan roteres 360° og vinkles 90°
- Dimbar 0 - 100%
- 50.000 timer
- Enkel montering
- Enkel utskiftning av lyskilde

TILBEHØR

32 294 00	Titan Track 1 m	Matt hvit
32 294 01	Titan Track 1 m	Matt sort
32 294 02	Titan Track 2 m	Matt hvit
32 294 03	Titan Track 2 m	Matt sort
32 294 04	Titan Track 3 m	Matt hvit
32 294 05	Titan Track 3 m	Matt sort
32 248 91	Titan Endekappe	Hvit
32 294 06	Titan Endekappe	Sort
32 249 73	Titan T - kobling høyre	Hvit
32 294 13	Titan T - kobling høyre	Sort
32 248 95	Titan Skinnereskjøt 240V	Hvit
32 294 07	Titan Skinnereskjøt 240V	Sort
32 248 93	Titan Tilkobling høyre 240V	Hvit
32 294 12	Titan Tilkobling høyre 240V	Sort
32 249 71	Titan Tilkobling venstre 240V	Hvit
32 294 11	Titan Tilkobling venstre 240V	Sort
32 248 97	Titan L - skjøt	Hvit
32 294 08	Titan L - skjøt	Sort
32 293 00	Titan Midtkobling	Hvit
32 294 09	Titan Midtkobling	Sort
32 293 03	Titan Pendeladapter	Hvit
32 294 14	Titan Pendeladapter	Sort
32 293 06	Titan Takpunkt for spot	Hvit
32 294 10	Titan Takpunkt for spot	Sort
14 059 01	UniDim Dimmer KDT - 500E (1 - POL)	
14 059 02	UniDim Dimmer KDT - 500E (2 - POL)	
14 059 03	UniDim+ Dimmer KDT - 500IE (1 - POL MULTI)	

Titan Track

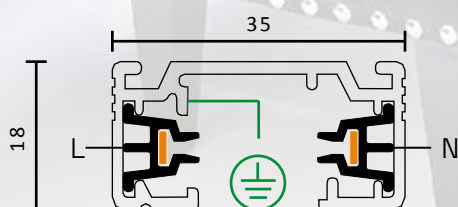

“ LAG AKKURAT DET SKINNESYSTEMET
DITT HJEM TRENGER VED HJELP AV DET
STORE UTVALGET MED TILLEGSPRO-
DUKTER.



Titan og Kony skinnesystem



32 294 00
32 294 01
32 294 02
32 294 03



32 249 71
32 294 11



14 059 01
14 059 02



32 248 97
32 294 08



14 059 03



32 248 91
32 294 06



32 293 00
32 294 09



32 249 73
32 294 13



32 293 03
32 294 14



32 248 95
32 294 07



32 293 06
32 294 10



32 248 93
32 294 12



“ ELLER HVA MED FLERE SPOTTER I
DITT PERSONLIGE SKINNESYSTEM?

Matt hvit
32 249 94



Matt sort
32 249 95



Kony Skinnese sett • Kony Spot

A+



Spotskinne/spot i presstøpt aluminium med justerbare spotlight.
LED 3 x 6,5W 2700K, 3 x 420 lumen Ra>95, dimbar
Klasse I - IP20

Kony spotskinne sett

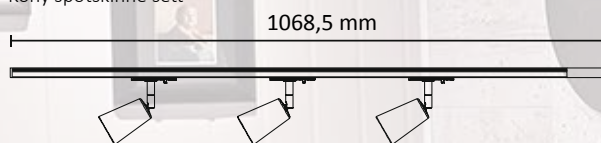

Kony spot

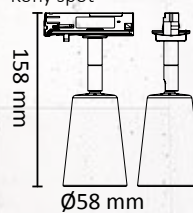

Matt hvit
32 249 96



Matt sort
32 249 97



- PRISM COB™ linseteknologi
- LED 3 x 6,5W
- 3 x 420 lumen
- Ra>95
- Strålevinkel: 40°
- Justerbar spot, kan roteres 360° og vinkles 90°
- Dimbar til meget lavt nivå
- 50.000 timer
- Enkel montering
- Enkel utskiftning av lyskilde

TILBEHØR

14 059 01 UniDim Dimmer KDT - 500E (1 - POL)
14 059 02 UniDim Dimmer KDT - 500E (2 - POL)
14 059 03 UniDim+ Dimmer KDT - 500IE (1 - POL MULTI)

14 059 01
14 059 02



14 059 03



Matt Hvit
32 294 65



Kony 3- Spot WarmDim



Spotskinne i aluminium med justerbare spotlight.
LED 3 x 6W, 385 lumen, Ra>95,
dimbar fra 3000K full styrke til 2000K dempet.
Klasse I - IP20



- PRISM Δ COB™ linseteknologi
- LED 3 x 6W
- 3 x 385 lumen
- Ra>95
- 3000 - 2000K Dim
- Strålevinkel: 40°
- Justerbar spot, kan roteres 360° og vinkles 90°

- Dimbar til meget lavt nivå
- 50.000 timer
- Enkel montering
- Enkel utskiftning av lyskilde

TILBEHØR

- | | |
|-----------|--|
| 14 059 01 | UniDim Dimmer KDT - 500E (1 - POL) |
| 14 059 02 | UniDim Dimmer KDT - 500E (2 - POL) |
| 14 059 03 | UniDim+ Dimmer KDT - 500IE (1 - POL MULTI) |

14 059 01
14 059 02



14 059 03



Matt Hvit
32 294 70



Kony Spot WarmDim



Veggspot i presstøpt aluminium med justerbar spotlight.
LED 6W - 385 lumen, Ra>95,
Dimbar fra 3000K full styrke til 2000K dempet.
Leveres komplett med 1,5 meter ledning/europlugg
Klasse I - IP20



- PRISM COB™ linseteknologi
- LED 6W
- 385 lumen
- Ra>95
- 3000 - 2000K Dim
- Strålevinkel: 40°
- Justerbar spot, kan roteres 355° og vinkles 90°
- Dimbar til meget lavt nivå
- 50.000 timer
- Enkel montering
- Enkel utskiftning av lyskilde

TILBEHØR

- 14 059 01 UniDim Dimmer KDT - 500E (1 - POL)
- 14 059 02 UniDim Dimmer KDT - 500E (2 - POL)
- 14 059 03 UniDim+ Dimmer KDT - 500IE (1 - POL MULTI)

14 059 01
14 059 02



14 059 03



Matt Hvit
32 294 60



Kony Rondell WarmDim

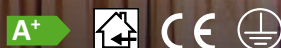

Spotskinne i presstøpt aluminium med justerbare spotlight.
LED 3 x 6W - 3 x 385 lumen, Ra>95,
Dimbar fra 3000K full styrke til 2000K dempet.
Klasse I - IP20



- PRISM Δ COB™ linseteknologi
- LED 3 x 6W
- 3 x 385 lumen
- Ra>95
- 3000 - 2000K Dim
- Strålevinkel: 40°
- Justerbar spot, kan roteres 355° og vinkles 90°

- Dimbar til meget lavt nivå
- 50.000 timer
- Enkel montering
- Enkel utskiftning av lyskilde

TILBEHØR

- 14 059 01 UniDim Dimmer KDT - 500E (1 - POL)
- 14 059 02 UniDim Dimmer KDT - 500E (2 - POL)
- 14 059 03 UniDim+ Dimmer KDT - 500IE (1 - POL MULTI)

14 059 01
14 059 02



14 059 03



Se for deg elegante spotløsninger med opp til seks spotlight. Rett lyset ned på møbler, på bilder eller inn i skap. Her får du akkurat løsningen du ønsker deg. Velg mellom elegant skinneløsninger eller praktiske og kompakte taklampekombinasjoner. Spotlight som enkelt festes i tak, gjerne direkte over takboks. Elegant design og flott overflatebehandling. Varm fargetemperatur og meget god fargegjengivelse.

- PRISM^ΔCOB™ linseteknologi
- LED 6,5W
- 420 lumen
- Ra>96 2700K
- Strålevinkel: 40°
- Justerbare spot, kan roteres 360° og vinkles 90°
- Dimbar 0 - 100%
- 50.000 timer
- Enkel montering
- Enkel utskiftning av lyskilde

TILBEHØR

14 059 01	UniDim Dimmer KDT - 500E (1 - POL)
14 059 02	UniDim Dimmer KDT - 500E (2 - POL)
14 059 03	UniDim+ Dimmer KDT - 500IE (1 - POL MULTI)

14 059 01
14 059 02

14 059 03



Crius LED 6- spot

Matt hvit
32 253 95

Børstet stål
32 249 05



Crius spotskinne 6- spot • Crius spotskinne 3- spot



Elegante takskinner med justerbare 3 eller 6 spotlight.
Toppesifiserte 6,5W PrismaCob LED lyskilder med linseoptikk.
Dimbare 0 - 100%. Ra95+
Klasse I - IP20

Crius 6- spot
880 mm

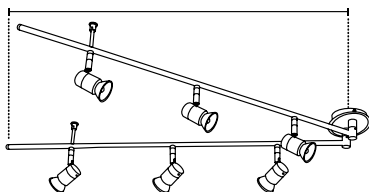

Crius 3- spot
995 mm

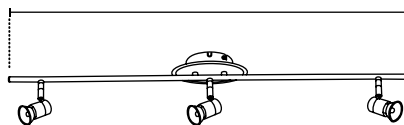

Crius LED 3- spot

Matt hvit
32 253 93

Børstet stål
32 249 03



Matt hvit
32 349 98



Børstet stål
32 249 99



Crius LED spot



Elegant veggspot med justerbar spotlight. Integrert dimmebryter.
Leveres med påmontert ledning/plugg.
Toppesifiserte 6,5W PrismaCob LED lyskilde med linseoptikk.
Dimbare 0 - 100%. Ra95+
Klasse II - IP20

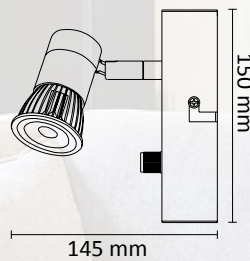

- PRISM^ΔCOB™ linseteknologi
- LED 6,5W
- 420 lumen
- Ra>96 2700K
- Strålevinkel: 40°
- Justerbare spot, kan roteres 360° og vinkles 90°
- Dimbar
- 50.000 timer
- Enkel montering
- Enkel utskiftning av lyskilde

TILBEHØR

14 059 01	UniDim Dimmer KDT - 500E (1 - POL)
14 059 02	UniDim Dimmer KDT - 500E (2 - POL)
14 059 03	UniDim+ Dimmer KDT - 500IE (1 - POL MULTI)

14 059 01
14 059 02

14 059 03



Crius LED 3- spot

Matt hvit
32 253 97



Børstet stål
32 249 07



Crius 3- spot • Crius 4- spot



Elegante takspot med justerbare 3 eller 4 spotlight.
Leveres med toppspesifiserte 6,5W PrismaCob LED lyskilder med linseoptikk.
Dimbare 0 - 100%. Ra95+
Klasse I - IP20

Crius 3- spot
Ø 225 mm

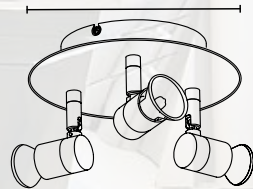

Crius 4- spot
220 mm 220 mm

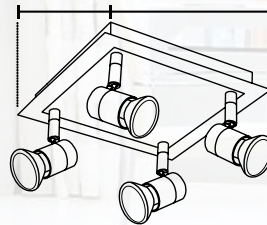

Crius LED 4- spot

Matt hvit
32 253 94



Børstet stål
32 249 04



tak og veggarmatur

ENØK- spar strøm, spar miljø, spar penger. Samtidig for elektrikerens- spar tid. Dette er vårt fokus. Unilamp er LED spesialisten som leverer smarte løsninger, kraftige lyspakker og fremtidsrettet teknologi. Alt pakket inn i rene enkle design med kvaliteter man vil sette pris på.





Nice
Nice med stikk
side 86-87



LED panel 600/600
LED panel 1200/300
side 88-89



Tyfon
side 90-91



Eco LED
side 96-99



Eco LED Maxi
side 100-101



NovoDisc M-L-XL
side 102-107



Retina
side 108-113



Retina Maxi
side 114-117



Retina Kompakt
side 118-119



Drift Flat
Xeon Flat
Drift Flat Eyelid
side 120-123



Eden M-L
side 124-127



Darius
side 128-129



Argos 1-3-4
side 130-133



Kube
Arc
side 134-135



Kon
side 136-137



Newton Kvadrat
Newton Rund
side 138-139



Core
Tube Mini
side 140-141



Core Mini
side 143



Tube
Tubus
side 144



Core
Kubus
side 145



Tube Mini Vegg
side 146



Tube Medium Vegg
side 147



Tube Maxi Vegg
side 148-149



Nice speilarmatur leveres i to utgaver, med og uten stikkontakt. Begge modeller kan dimmes. LED chippene er spredd på en egen utskiftbar modul, som enkelt kan demonteres med enkle låser og hurtigkobling. Dette gir enkel montering og enkel service ved senere utskifting. Mykt avrundet design, jevnt belyst skjerm og høy fargegjengivelse gir maksimal lyskomfort. Nice er et godt valg over eller ved siden av speil.



Detalj enkelt skifte



Detalj stikk

- LED 10W/800lm/588mm
- LED 15W/1200lm/888mm
- Dimbar
- 2700K

TILBEHØR

- | | |
|-----------|--|
| 14 059 01 | UniDim Dimmer KDT - 500E (1 - POL) |
| 14 059 02 | UniDim Dimmer KDT - 500E (2 - POL) |
| 14 059 03 | UniDim+ Dimmer KDT - 500IE (1 - POL MULTI) |

14 059 01
14 059 02

14 059 03

Hvit

33 058 91- 10W/588 mm
33 058 93- 15W/888 mm

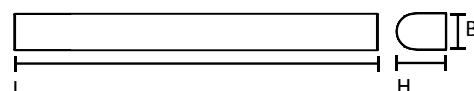

10W - LxBxH: L: 588 x B: 60 x H: 81 mm
15W - LxBxH: L: 888 x B: 60 x H: 81 mm

Nice

Dimbar baderomsarmatur LED 10W 800lm eller 15W/1200lm.
Armaturene kan erstatte 14/18W eller 21/30W lysrør.
Fargetemperatur: Varmhvit. 2700K
NICE er dimbar.
Klasse I - IP44

Hvit

33 058 92- 10W/588 mm
33 058 94- 15W/888 mm

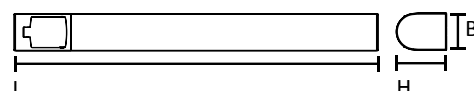

10W - LxBxH: L: 588 x B: 60 x H: 81 mm
15W - LxBxH: L: 888 x B: 60 x H: 81 mm

Nice m/stikk

Dimbar baderomsarmatur med stikkontakt. LED 10W/800lm eller 15W/1200lm.
Armaturene kan erstatte 14/18W eller 21/30W lysrør.
Fargetemperatur: Varmhvit. 2700K
NICE er dimbar. Separat tilkobling for dimmer og stikkontakt.
Armaturen kan vendes for valgfri plassering av stikkontakt.
Klasse I - IP44



Smart Panel II - en ny blendfri versjon av LED panel. SmartPanel II har en microprisme optikk som gir deg lave blendingstall. UGR<19 er et tall man er opptatt av i installasjoner i skole og kontor med dataskjermer, der minimal blending og god synskomfort er viktig. Serien består av de to standardstørrelsene som er mest benyttet, 600x600 og 300x1200 mm. For å komplettere serien så leveres både en tak- kassett for utenpåliggende montasje og et wireoppheng som tilbehør. Farge på panelets ramme er RAL 9016. Velg ønsket panel og bestill i tillegg en standard av/på LED driver eller en dimbar DALI driver. Begge varianter er plug and play med 2,5 meter ledning med stikk. Panelene leveres i både 3000K og 4000K med lysterke 4150 lumen / 47W.



600/600

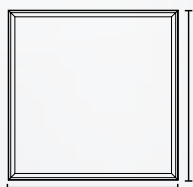

595 mm



9,5 mm

1200/300



295 mm

1194 mm

TILBEHØR

- | | |
|-----------|-------------------------------------|
| 33 058 65 | Tak kassett for LED Panel 600 |
| 33 058 66 | Tak kassett LED Panel 1200x300 Hvit |
| 33 058 67 | Wireoppheng SmartPanel II |
| 66 146 60 | LED driver for panel 47W/1150mA |
| 66 146 61 | DALI LED Driver Dimbar 47W/1150mA |

33 058 65
33 058 66



66 146 60

66 146 61



600/600

Hvit

33 058 52- 3000K
33 058 53- 4000K

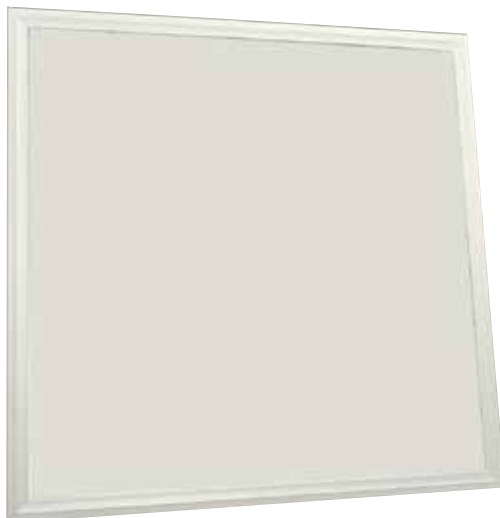

LED panel 600/600 • LED panel 1200/300



Ekstremt lavtbyggende innfelt armatur for systemtak. 47W LED 4150 lumen.
Fargetemperatur: Varmhvit 3000K eller 4000K
Klasse II - IP20

*Kan monteres utenpåliggende eller nedhengt med tilbehør.
LED drivere bestilles separat. Se tilbehør.*

1200/300

Hvit

33 058 55- 3000K
33 058 56- 4000K





Tyfon er den ultimate LED universalarmaturen. Den passer like godt i industri, lager, landbruk, parkering som utendørs. LED chipper og forkobling er montert på en egen komponentplate som enkelt kan byttes ut verktøyløst ved service. Denne er tilkoblet den 5 polede gjennomgangskobling i armaturens bunn med en hurtigklemme.

Husk at LED fungerer ypperlig i kulde, kan fint kombineres med sensorstyring og er mye mer energieffektiv enn vanlige lysrør. Skjerm og stamme er i slagfast polykarbonat (IK08). Skjermlåser og opphengsklips er i rustfritt stål. Pakknipller, wirefeste og tak/veggklips leveres med armaturen. Gjennomgangskobling er 5x2,5².



- Intern gjennomgangskobling 5x2,5 mm²
- Verktøyløst bytte av komponentplate
- Erstatte lysrør 2/36W, 1/58W, 2/58W
- Lavt energiforbruk
- Ubegrenset antall tenninger
- Umiddelbar tenning, også i kulde
- Rustfrie stålklips både for feste av armatur og skjerm.
- IP65
- Ra>80 4000K



Tyfon



LED universalarmatur til mange ulike montasje- og bruksformål.
 Fargetemperatur: 4000K
 Utskiftbar LED plate.
 Til inne og utenbruk.
 Klasse I - IP65

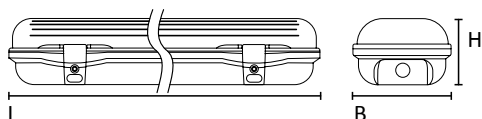

EL.NR	LENGDE	WATT	ERSTATTER	LUMEN	FARGE
33 058 71	L/B/H 1270/140/92mm	48W	2x36W	4560 lm	Grå/prismatisk
33 058 72	L/B/H 1565/93/92mm	30W	1x58W	2890 lm	Grå/prismatisk
33 058 73	L/B/H 1565/140/92mm	60W	2x58W	5695 lm	Grå/prismatisk

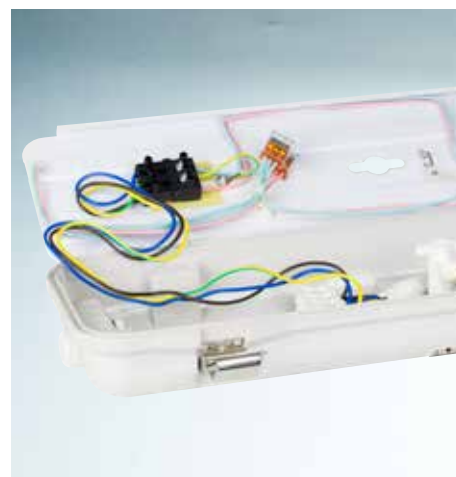

Smarte armaturer- med felles LED plate

Unilamp har utviklet egne LED lysplater med spennende egenskaper. På platene sitter alle elektriske komponenter, med unntak av selve tilkoblingen til 230V. Komponentplaten kan enkelt tas ut av armaturen for utskifting eller service. Platen er koblet til hovedtilkoblingen med en IP20 hurtigkobling. Unilamp benytter varianter av denne platen i flere ulike armaturer, slik at man kan ha et enkelt lagerhold av reservedeler. Platene finnes i flere effekter og i varianter med og uten sensor.



- Hengslet energieffektiv LED lysplate
- Hurtigklemme
- Master/slave løsning
- Step dimming (25/50%)

EcoLED, Novodisc, Retina, Drift og Novo har alle de beste egenskapene du forventer av moderne universalarmaturer. Dette er først og fremst solide og fleksible "ENØK" - lamper. Med energiklasse A+ er de meget energieffektive. Lampene passer derfor like godt i fellesarealer der lyset står på store deler av døgnet, som i de mest elegante interiører. ECO fås i IP21 og IP44, Novodisc i IP44, Retina Novo og Drift i IP65.

Norges bestselgende armaturserie

Disse armaturene regnes i klassen "Universalarmaturer, ENØK- armaturer og Classicarmaturer". Dette er armaturer som vaktmestere setter pris på i borettslag, og som lyser opp landets garasjer. Lampene sitter på fasader og over dører. Arkitekter bruker armaturene som elegante designelementer for å skape praktiske og elegante hjem. Solid polykarbonat opal skjerm tåler vandalisme samtidig som skjermen gir et diffust inntrykk som diskret gir lys uten å være dominerende. Velg unik design, fra enkle EcoLED i plast eller aluminium, til stilsettende Retina og Drift. Retina med åpen, stripe, kryss eller halvsjerm dekorer, Retina og Drift er i støpt aluminium med en helt spesiell overflatebehandling som gir vedlikeholdsfri overflate i tiår etter tiår. Novodisc er en serie armaturer i tre størrelser med moderne men tidløst formspråk. Enkle montaseløsninger og avanserte sensorløsninger. Novo er universalarmaturen for utendørs bruk som har standard overflatebehandling, og som passer godt for norsk innlandsklima. For kystnære områder anbefaler vi Retina og Drift med ekstrem overflatebehandling.

“ 1200 LUMEN FRA LYSPLATEN BETYR OVER 900 LUMEN I EFFEKTIVT LYS UT AV ECOLED ARMATUREN. UANSETT MÅLEMETODE ER ECO, RETINA, DRIFT, NOVODISC OG EDEN BLANT DE ARMATURENE SOM GIR MEST LYS PR. WATT

Hengslet lysplate med forkobling kan vip-
pes til siden. Dette gir rask montering og
den utskiftbare lysplaten byttes enkelt
ved oppgradering eller service.

Jevnt lysbilde sikres med over 120 enkeltstå-
ende LED - elementer. Ikke bare gir dette en
elegent lysbilde, med selve lampen blir blen-
dingsfri og estetisk vellykket.



Slave er løsningen i garasjer og lange korrido-
rer. Alle ECO - modeller kan brukes som slave-
armaturer uten ekstra utstyr. Disse styres av en
eller flere ECO sensorarmaturer.

LED SMD lysende overflate gir helt jevnt lys.
LED lysplaten gir hele 1200 lumen med 14W
totaleffekt. IP21/44 kl.II. **Energiklasse A+** gir
store strømbesparelser.

felles sensor LED lysplate

Slave er løsningen i garasjer og lange korridorer. Disse styres av en eller flere sensorarmaturer. Beboerne opplever full trygghet og komfort mens strømgregningen reduseres betydelig.

Sensor: Følsomhet, tider og lysstyrke stilles enkelt med dip- brytere. For at det skal være enkelt å endre parameterne under drift er kodene trykket på lysplaten. Den har til og med en testfunksjon så du slipper å vente i reelle tidsintervaller under oppsett av sensorstyringen

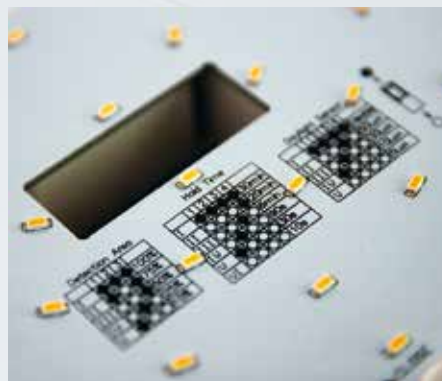

- Hengslet energieffektiv LED lysplate med integrert sensor
- Dynamisk lys
- Innstillbar styrke og rekkevidde

LED SMD lysende overflate gir helt jevnt lys. LED lysplaten gir hele 1200 lumen med 14W totaleffekt. IP21/44 kl.II. **Energiklasse A+** gir store strømbesparelser.

Sensor med stillbart dynamisk lys og regulerbart etterlys (25% og 50%). Beboerne opplever full trygghet og komfort mens strømgregningen reduseres betydelig

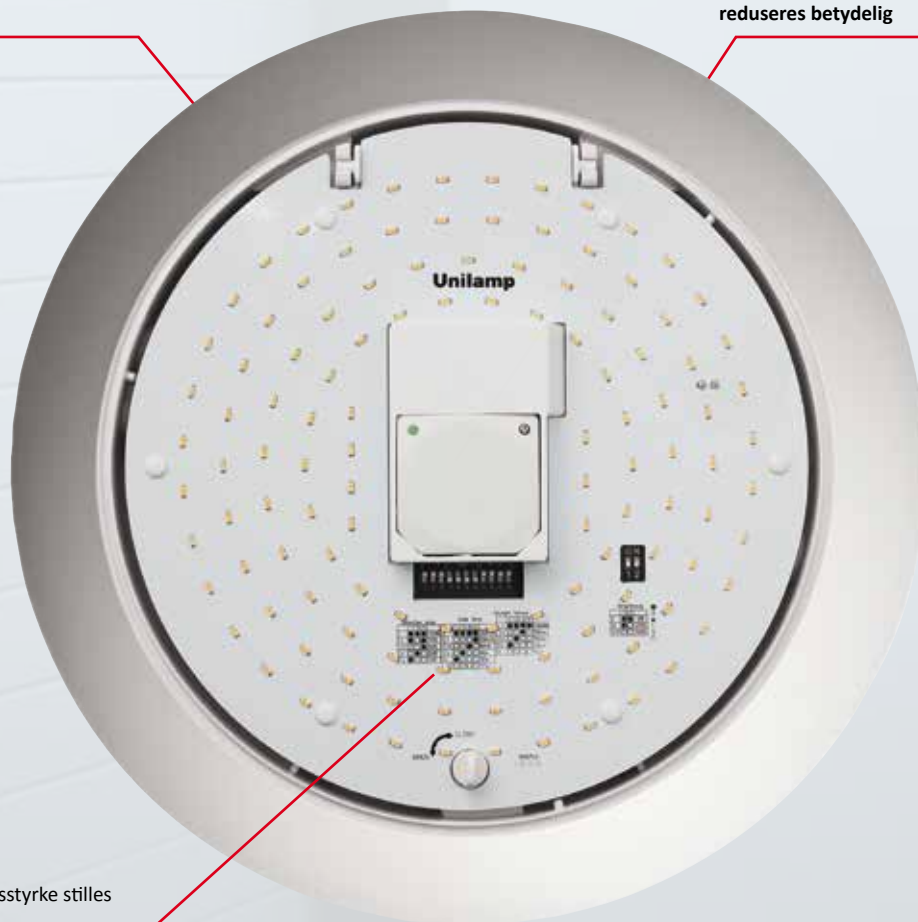

Sensor: Følsomhet, tider og lysstyrke stilles enkelt med dip - brytere.

Sensorarmaturene har alle fordelene som standardarmaturene. I tillegg får du sensor og mulighetene det fører med seg. Det er ikke bare at lyset slås seg av og på automatisk etter innstilt dagslyssensor. Lyset er dynamisk, det vil si at styrken øker fra innstilt grunnlys, til fullt lys når det er detektert mennesker i området. Grunnlyset gir en trygghetsfølelse ved at det alltid er dempet lys fra armaturen.

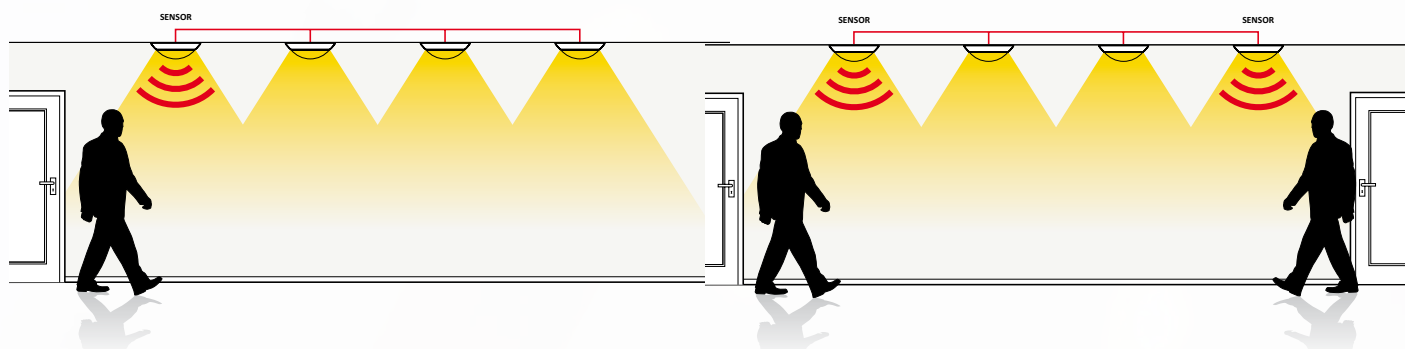

Sensor/slave

Detekterer mennesker på en avstand som er innstillbar mellom 1 og 9 meter. Sensorarmaturen kan styre opp til 25 slavearmaturer, dvs standard armaturer, se side 98 og 100. Lyset kan styres fra to retninger, dvs fra hver ende av en korridor eller garasje- anlegg. Da benyttes en sensorarmatur i hver ende av armaturrekken. Det er også mulig å sette en sensorarmatur midt i rekken av slavearmaturer.

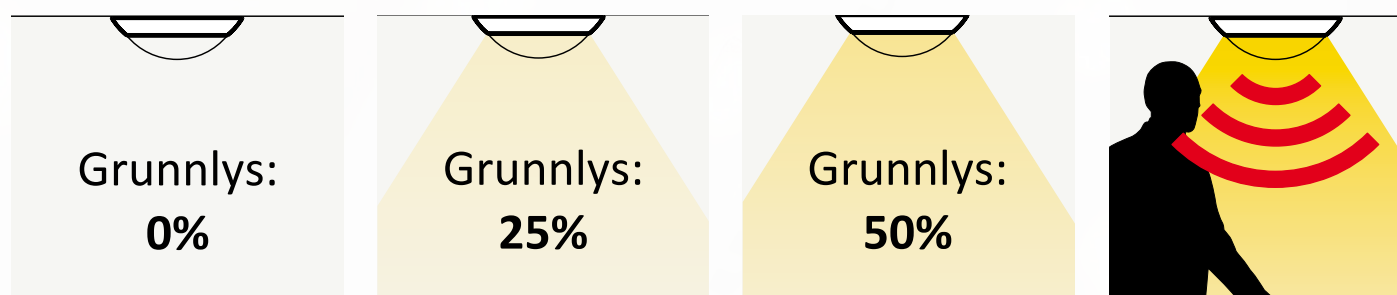

Dynamisk lys

Armaturen lyser med grunnlys som er 0, 25 eller 50% (Novodisc/Novo: 15%) av fullt lys når ingen er innen rekkevidde av sensoren. Når man kommer innenfor innstilt rekkevidde (1 til 9 meter) slås fullt lys på. Grunnlys er en vesentlig trygghetsfaktor i perioden personen er i nærheten til fullt lys slås på.

Etterlystid

Armaturen lyser med full styrke i etterlystiden etter siste detektering. Tiden settes fra 30 minutter til 5 sekunder (test).

Dagslysbegrensere

Dersom armaturen står i områder med innfall av dagslys, så kan den stilles inn slik at den ikke tenner ved bevegelse før det er mørkt. Verdien settes mellom 2 og 50 lux. Dette gir helt automatisk drift.

EcoLED / EcoLED Maxi serien

Elegant og klassisk universalarmatur som leveres i to størrelser. For tak eller veggmontasje med stamme i støpt aluminium eller polykarbonat. Utskiftbar LED plate med alle elektriske komponenter sikrer enkelt vedlikehold. Armaturen leveres komplett med lyskilde med integrert forkobling er hengslet og enkelt demonterbar med hurtigkoblinger. Dette gir rask og enkel montasje, og mulighet for meget enkel oppgradering eller service.

Felles LED lysplater med Retina serien.

EcoLED 12W gir 900 lumen ut av armatur og kan erstatte 1x18/26W kompaktlysrør. På EcoLED Maxi kan man justere maksimal lysstyrke i tre trinn; 2000,1500 eller 1000 lumen. Dette kan erstatte henholdsvis 2x26W, 2x18W eller 1x26W. Effekten reduseres ved reduksjon av lysstyrke. Grunnlyset på EcoLED armaturene kan stilles inn på 0, eller 25/50% av innstilt maksimal lysstyrke.

- Hengslet utskiftbar LED lysplate for service eller oppgradering
- Armaturstamme i polykarbonat eller aluminium
- Polykarbonat skjerm
- Enkel montering

Eco

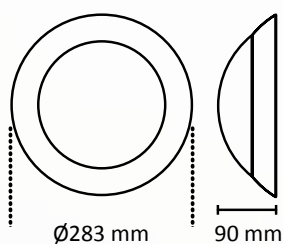

Eco Maxi

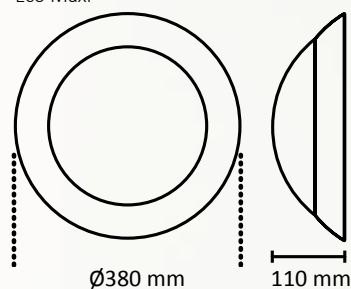

TILBEHØR

38 057 10	ECO LED/Retina lysplate 1200 lumen 12W 3000K
38 057 11	ECO LED sensor lysplate 1200 lumen 12W 3000K
38 057 12	ECO LED lysplate 1200 lumen 12W 4000K
38 057 50	Lysplate EcoLED/Retina Maxi 3000K
38 057 51	Lysplate EcoLED/Retina Maxi sensor 3000K
33 058 80	Skjerm EcoLED 10/12W
33 058 81	Skjerm EcoLED Maxi 12W



Eco LED Sensor

Hvit - 3000K
33 058 06- IP21
33 058 16- IP44



Hvit - 4000K
33 058 31- IP44



Eco LED Sensor



Takarmatur 12W LED med innebygd 360° HF sensor. Justerbart sensorområde, luxinnstilling og tid. Polykarbonat eller aluminium armaturhus med polykarbonat skjerm. 120 stk. LED SMD3015 1200lm/900lm ut av armatur.
Grunnllys: 0, 25 eller 50% Utskiftbar LED plate.
Klasse II - IP21/44

Eco LED Sensor Alu

Hvit - 3000K
33 058 08- IP21



Sølv - 3000K
33 058 09- IP21



Sensor

Veggmontert:

Deteksjonsområde ved veggmontasje (inndeling: meter).
Anbefalt montasjehøyde er 1-1,8 meter over gulv.
Deteksjonsvinkel: 150 grader

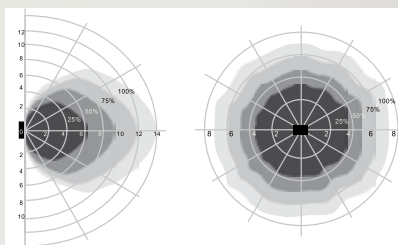

Takmontert:

Deteksjonsområde ved takmontasje (inndeling: meter).
Anbefalt montasjehøyde er 2,5 – 6 meter over gulv.
Deteksjonsvinkel: 360 grader

Eco LED

Hvit - 3000K
33 058 02- IP21
33 058 12- IP44

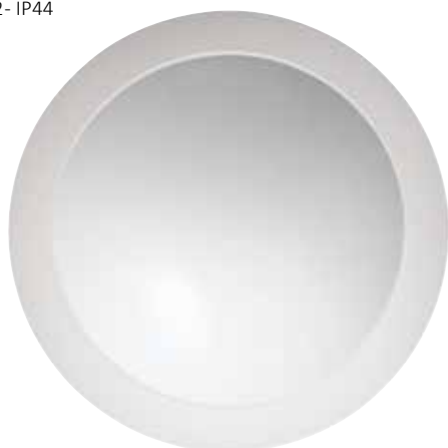

Hvit - 4000K
33 058 30- IP44



Eco LED



Takarmatur 12W LED Polykarbonat eller aluminium armaturhus med polykarbonat skjerm. 120 stk. LED SMD3015 1200lm/900 lumen ut av armatur.
Step - Dim eller justering av max lysutbytte 100/50/25%
Utskiftbar LED plate.
Klasse II - IP21/44

Eco LED Alu

Hvit - 3000K
33 058 04- IP21
33 058 14- IP44



Sølv - 3000K
33 058 05- IP21
33 058 15- IP44



Eco LED Maxi Sensor

Hvit - 3000K
33 058 33- IP21



Hvit - 3000K
33 058 35- IP44



Eco LED Maxi Sensor



Takarmatur 23W LED med innebygd 360° HF sensor. Justerbart sensorområde, luxinnstilling og tid. Polykarbonat eller aluminium armaturhus med polykarbonat skjerm. 120 stk. LED SMD3015 2000/1500/1000 armaturlumen. Totaleffekt: 28W, 3000K eller 4000K
Grunnlys: 0, 25 eller 50% Utskiftbar LED plate.
Klasse II - IP21/IP44

Eco LED Maxi Sensor Alu

Hvit - 3000K
33 058 41- IP21



Sølv - 3000K
33 058 47- IP21



Sensor

Veggmontert:

Deteksjonsområde ved veggmontasje (inndeling: meter).

Anbefalt montasjehøyde er 1-1,8 meter over gulv.

Deteksjonsvinkel: 150 grader

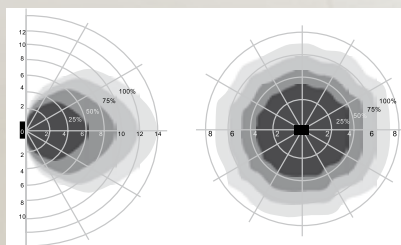

Takmontert:

Deteksjonsområde ved takmontasje (inndeling: meter).

Anbefalt montasjehøyde er 2,5 – 6 meter over gulv.

Deteksjonsvinkel: 360 grader

Eco LED Maxi

Hvit - 3000K
33 058 32- IP21
33 058 34- IP44



Eco LED Maxi



Takarmatur 23W LED Polykarbonat eller aluminium armaturhus med polykarbonat skjerm. 120 stk. LED SMD3015 2000/1500/1000 armaturlumen.
Totaleffekt: 27W, 3000K Grunnlys som slave, eller stepdim 50/25% Utskiftbar LED plate.
Klasse II - IP21/44

Eco LED Maxi Alu

Hvit - 3000K
33 058 40- IP21



Sølv - 3000K
33 058 46- IP21



nyhet!

NovoDisc serien

NovoDisc er en familie elegante og klassiske lavenergi LED armaturer for tak- eller veggmontering. Serien består av tre ulike størrelser med samme design. Armaturhus og skjerm i slitesterkt og solid polykarbonat. Ideell for institusjoner, trapperom, korridorer, boder etc. Enkel montering og service med verktøyløst bytte av komponent/LED plate. Skjermen er festet med bajonettfeste.

Passer for både skjulte og åpen installasjon. Doble kabelinnganger og tilpasset montasje på nordiske tak og veggbokser. Varianter med eller uten sensor, for dimming og med batteripakke for ledelys.

NovoDisc benytter moderne LED teknologi og er blant markedets mest effektive lumen/watt. Komponent/LED platen i kombinasjon med integrert LED driver gir alle komponenter gode driftsbetingelser og gir lange levetider med mulighet for kontinuerlig drift. NovoDisc serien deler LED/komponentplater med Novo utendørs serie. Konseptet er det samme som for EcoLED og Retina seriene, men med noen ekstra sensorfunksjoner. NovoDisc og Novo har bl.a. en dobbel timer for grunnlys og mulighet til å bruke sensorvarianten som fotocelle/skumringsrele.



- Polykarbonat stamme og skjerm
- 3 ulike størrelser
- Verktøyløst bytte av LED/komponentplate
- Jevnt lysbilde
- Meget effektiv, opp mot 100lm/W

- Varianter med sensor, dimming, batteripakke for ledelys
- Klasse II
- Dynamisk lys
- Skumringsrele
- Bevegelsessensor



NovoDisc M



NovoDisc L



NovoDisc XL

varianter med sensor

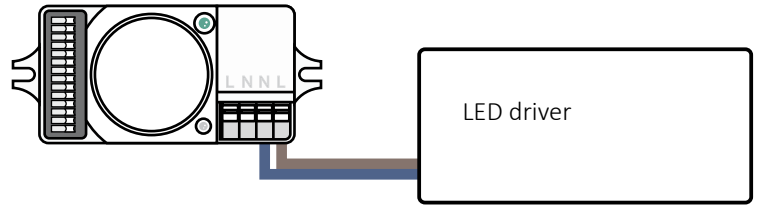

A Normal lys-kontrollfunksjon
Sensor med På / Grunnlys (15%) / Av, Tre-trinn dimm

AV AV PÅ 100% Grunnlys 15-20% AV

Standby

	6	7	8
I	ON	ON	ON 0S
II	-	ON	ON 10min
III	ON	-	ON 20min
IV	-	ON	ON 30min
V	ON	ON	ON 60min
VI	-	-	- +∞

Modus

I	ON	Modus1
II	-	Modus2

B Normal lys-kontrollfunksjon
Sensor med Av / På , To-trinn dimm

AV AV PÅ 100% AV

Standby

Standby

	6	7	8
I	ON	ON	ON 0S
II	-	ON	ON 10min
III	ON	-	ON 20min
IV	-	ON	ON 30min
V	ON	ON	ON 60min
VI	-	-	- +∞

Modus

I	ON	Modus1
II	-	Modus2

C Normal lys-kontrollfunksjon
Sensor med På / Grunnlys (15%)

Grunnlys 15-20% PÅ 100% Grunnlys 15-20%

Standby

	6	7	8
I	ON	ON	ON 0S
II	-	ON	ON 10min
III	ON	-	ON 20min
IV	-	ON	ON 30min
V	ON	ON	ON 60min
VI	-	-	- +∞

Modus

I	ON	Modus1
II	-	Modus2

D Normal lys-kontrollfunksjon
Sensor med På / Grunnlys(15%)

AV Grunnlys 15-20% Grunnlys 15-20% PÅ 100%

Standby

	6	7	8
I	ON	ON	ON 0S
II	-	ON	ON 10min
III	ON	-	ON 20min
IV	-	ON	ON 30min
V	ON	ON	ON 60min
VI	-	-	- +∞

Modus 1: Normal lyskontroll
Modus 2: Fotocelle prioritet



Hvit
33 063 20
33 063 21- Sensor



NovoDisc M LED



Tak/veggarmatur i polykarbonat. Leveres med 900 lumen lysutbytte.
Totaleffekt 9W (10W med sensor).
Fargetemperatur: Varmhvit. 3000K
Klasse II - IP44

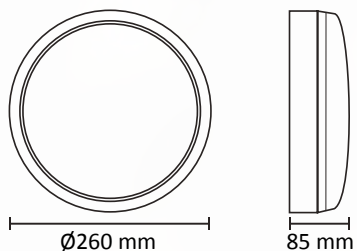

**Hvit**

33 063 25
33 063 26- Sensor
33 063 35- LED Dim
33 063 37- LED Dim DALI



NovoDisc L



Tak/veggarmatur med stamme og skjerm i polykarbonat. 1500 lumen. Leveres med eller uten sensor, for dimming eller med batteripakke for ledelys (EM03).
Totaleffekt 15W (16W med sensor eller batteripakke), 17W med batteripakke og sensor.
Fargetemperatur: Varmhvit. 3000K
Klasse II - IP44

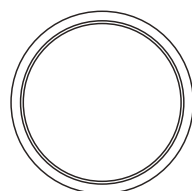

Ø340 mm



100 mm

Hvit

33 063 27- EM03
33 063 28- EM03 Sensor

EM03 varianter har innebygget batteripakke for 3 timers ledelys, med selvtestfunksjon.





**Hvit**

33 063 40
33 063 41- Sensor
33 063 48- LED Dim
33 063 50- LED Dim DALI



NovoDisc XL



Tak/veggarmatur med stamme og skjerm i polykarbonat. 3000 lumen Leveres med eller uten sensor, for dimming eller batteripakke for ledelys (EM03).
Totaleffekt 30W (31W med sensor eller batteripakke), 32W med batteripakke og sensor.
Fargetemperatur: Varmhvit. 3000K
Klasse II - IP44

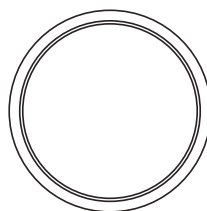

Ø400 mm



107 mm

Hvit

33 063 42- EM03
33 063 43- EM03 Sensor

EM03 varianter har innebygget batteripakke for 3 timers ledelys, med selvtestfunksjon.



Retina serien

Vandalsikker LED tak- og veggarmatur i støpt aluminium med moderne design, flott finish og en overflatebehandling som varer. Overflatebehandlet med Unilamps spesielle behandling for aggressive miljøer det vil si en 16 trinns prosess toppet med Jotun- lakk. Dette gjør Retina serien ideell for bruk i kystnære områder. Utskiftbar komponent/lysplate med eller uten sensor. Varm hvit fargetemperatur, 3000K. Fås i hvit, sølv og grafitt.

Felles LED sensor lysplate med Eco serien. Se side 92 for informasjon.

- Hengslet utskiftbar LED - lysplate for service eller oppgradering
- Vandalsikker konstruksjon og gjennomført kvalitet
- Overflatebehandlet med Jotun - produkter
- Polykarbonat skjerm
- Vandalsikker konstruksjon
- Spesialbehandlet for utendørsbruk
- Komplette med lyskilde og hurtigkobling
- Kabelgjennomføringer med nipler
- Gjennomgangskobling/hurtigkobling: 3 x 2,5 mm²
- Varmhvit 3000K

TILBEHØR	
38 057 10	ECO LED/Retina lysplate
38 057 16	Retina LED sensor lysplate
	1200 lumen 12W 3000K
	1200 lumen 15W 3000K

Retina Eyelid OD- 7015

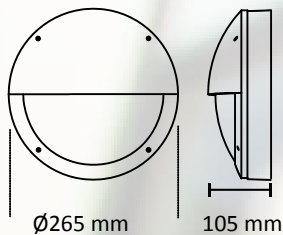

Retina Cross OD- 7037

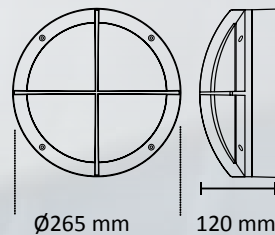

Retina Stripe OD- 7047

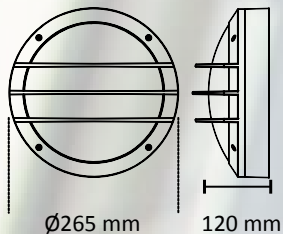

Retina OD- 7009

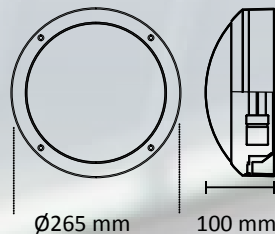

“ SOLID ALLBRUKSARMATUR MED SLAGFAST UTFØRELSE I LAKKERT ALUMINIUM MED POLYKARBONAT SKJERM. FOR BRUK INNENDØRS OG UTENDØRS I RØFFE VÆRFORHOLD.





Retina LED

Sølv
31 094 00



Grafit
31 094 01



Hvit
31 094 02



Retina LED • Retina LED Sensor



Tak/veggarmatur i støpt aluminium. Leveres med 12W LED eller med 12W LED Sensor. Totaleffekt 14W, med sensor 15W
Fargetemperatur: Varmhvit. 3000K
Klasse II - IP65

OD - 7009

Retina LED Sensor

Sølv
31 094 05



Grafit
31 094 06



Hvit
31 094 07



Sølv
31 094 31



Graffiti
31 094 30

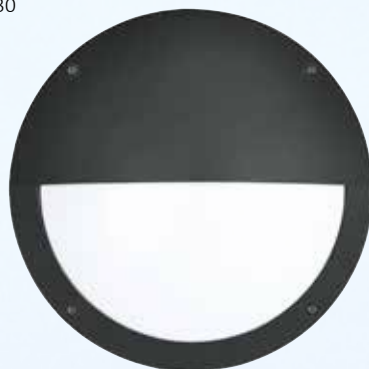

Hvit
31 094 32



Retina Eyelid LED



Tak/veggarmatur i støpt aluminium. Leveres med 12W LED
Totaleffekt 14W.
Fargetemperatur: Varmhvit. 3000K
Klasse II - IP65

OD - 7015

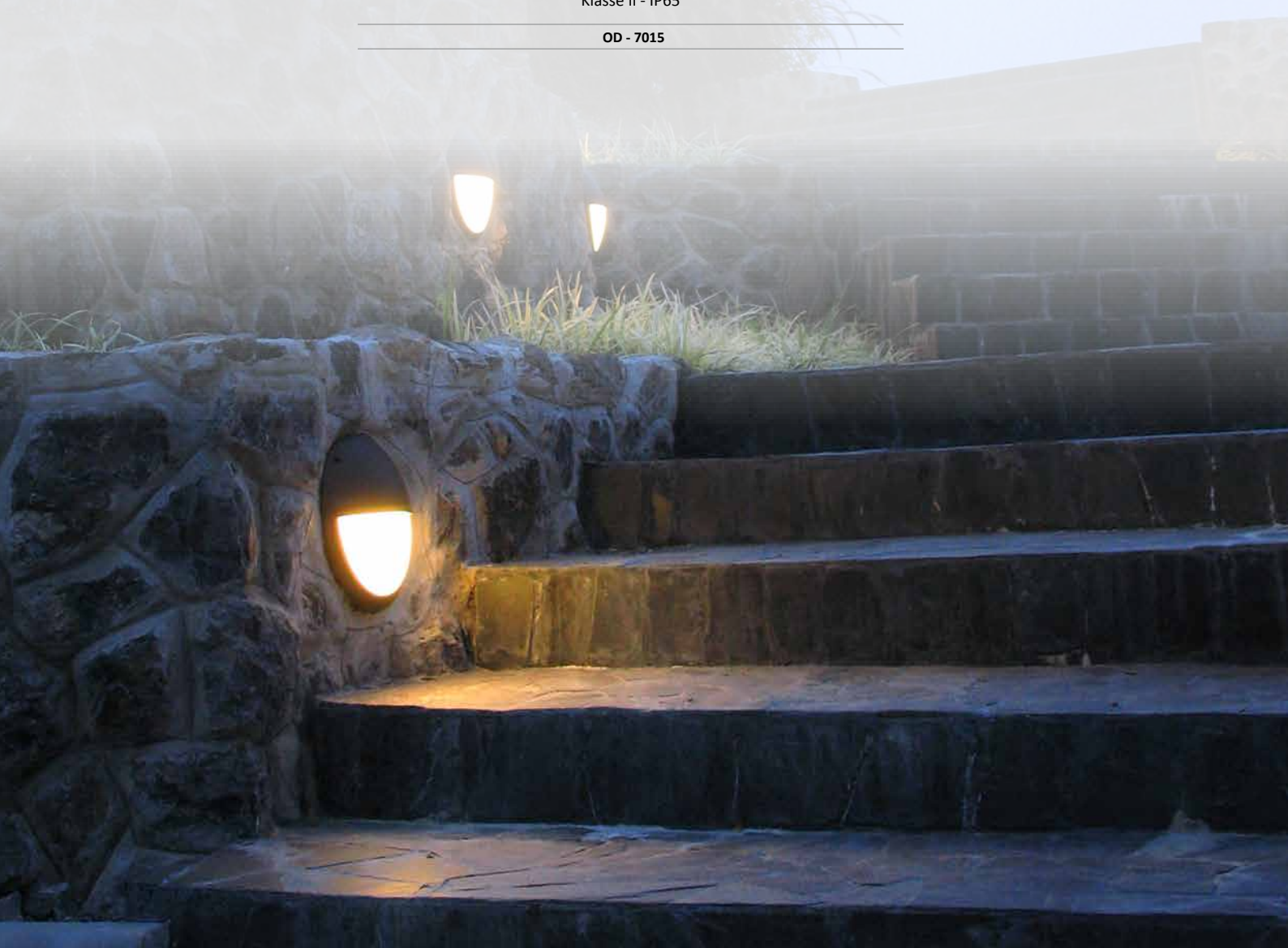

Sølv
31 094 10



Graffiti
31 094 11



Hvit
31 094 12



Retina Cross LED



Tak/veggarmatur i støpt aluminium. Leveres med 12W LED
Totaleffekt 14W. Fargetemperatur: Varmhvit. 3000K
Klasse II - IP65

OD - 7037

Sølv
31 094 20



Graffiti
31 094 21



Hvit
31 094 22



Retina Stripe LED



Takarmatur. 2x9W
Tak/veggarmatur i støpt aluminium. Leveres med 12W LED
Totaleffekt 14W. Fargetemperatur: Varmhvit. 3000K
Klasse II - IP65

OD - 7047



Retina Maxi- tak/veggarmatur i moderne formspråk

Retina Maxi er en vandalsikker LED tak- og veggarmatur i storformat, støpt aluminium. Moderne design, flott finish og en overflatebehandling som varer. Overflatebehandlet med Unilamps spesielle behandling for aggressive miljøer det vil si en 16 trinns prosess toppet med Jotun-lakk. Dette gjør Retina serien ideell for bruk i kystnære områder.

Utskiftbar komponent/lysplate med eller uten sensor. Armaturen har justerbart toppnivå: velg mellom 2000 lumen (erstatte 2x26W), 1500 lumen (erstatte 2x18W) eller 1000 lumen (erstatte 1x26W). Ved bruk av sensorvarianten eller standardarmatur som slavearmatur kan grunnlys settes til 0, 25 eller 50% av max innstilt lys. Varm hvit fargetemperatur, 3000K. Fås i hvit, sølv og grafit.

Retina Maxi har samme LED komponent/lysplater som Eco Maxi serien - se side 96 for mer detaljer.



- Hengslet utskiftbar LED - lysplate for service eller oppgradering
- Vandalsikker konstruksjon og gjennomført kvalitet
- Overflatebehandlet med Jotun - produkter
- Polykarbonat skjerm



- Spesialbehandlet for utendørsbruk
- Komplet med lyskilde og hurtigkobling
- Kabelgjennomføringer med nipler
- Gjennomgangskobling/hurtigkobling: 3 x 2,5 mm²

TILBEHØR

38 057 50 Lysplate EcoLED/Retina Maxi
38 057 51 Lysplate EcoLED/Retina Maxi sensor

3000K
3000K

Retina Eyelid Maxi

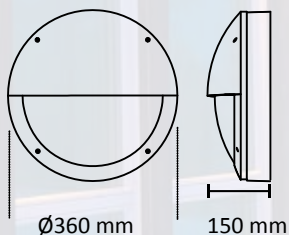

Ø360 mm

150 mm

Retina Cross Maxi

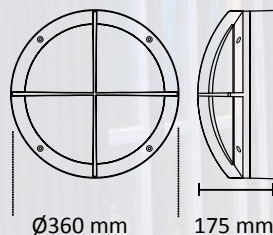

Ø360 mm

175 mm

Retina Maxi

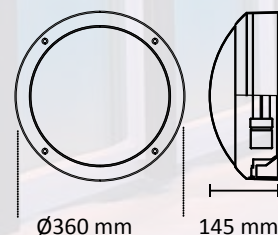

Ø360 mm

145 mm



Sølv
31 096 51
31 096 54- Sensor



Graffiti
31 096 50
31 096 53- Sensor



Hvit
31 096 52
31 096 55- Sensor



Retina Maxi LED • Retina Maxi LED Sensor



Tak/veggarmatur i støpt aluminium. Leveres med 23W LED eller med 23W LED Sensor. Totaleffekt 26W / 27W med sensor.
Fargetemperatur: Varmhvit. 3000K
Klasse II - IP65



Sølv
31 096 57



Grafit
31 096 56



Hvit
31 096 58



Retina Eyelid Maxi LED



Tak/veggarmatur i støpt aluminium. Leveres med 23W LED.
Totaleffekt 26W
Fargetemperatur: Varmhvit. 3000K
Klasse II - IP65



Sølv
31 096 60



Graffiti
31 096 59



Hvit
31 096 61



Retina Cross Maxi LED



Tak/veggarmatur i støpt aluminium. Leveres med 23W LED.
Totaleffekt 26W
Fargetemperatur: Varmhvit. 3000K
Klasse II - IP65



Sølv
31 092 93



Grafit
31 092 78



Hvit
31 092 92



Retina 18W Kompakt



Tak/veggarmatur i støpt aluminium. Leveres med 18W kompaktlysør
TC - D G24D - 2.
Fargetemperatur: Varmhvit.
Klasse I - IP65

OD - 7009



Graffitt
31 092 80



Sølv
31 092 97



Retina Cross 18W Kompakt



Tak/veggarmatur i støpt aluminium. Leveres med 18W kompaktlysrør
TC - D G24D - 2.
Fargetemperatur: Varmhvit.
Klasse I - IP65

OD - 7037

Graffitt
31 092 79



Hvit
31 092 94



Retina Eyelid 18W Kompakt



Tak/veggarmatur i støpt aluminium. Leveres med 18W kompaktlysrør
TC - D G24D - 2.
Fargetemperatur: Varmhvit.
Klasse I - IP65

OD - 7015

Slave er løsningen i garasjer og lange korridorer etc. Standard Drift modeller kan benyttes som slavearmaturer til modellene med sensor uten ekstra tilleggsutstyr. Se løsninger som for EcoLED på side 96-101

En jevnt belyst skjerm uten synlige LED sikres ved bruk av 120 stk. separate SMD chip. Dette gir et elegant uttrykk, blendefritt lys og en estetisk god løsning.

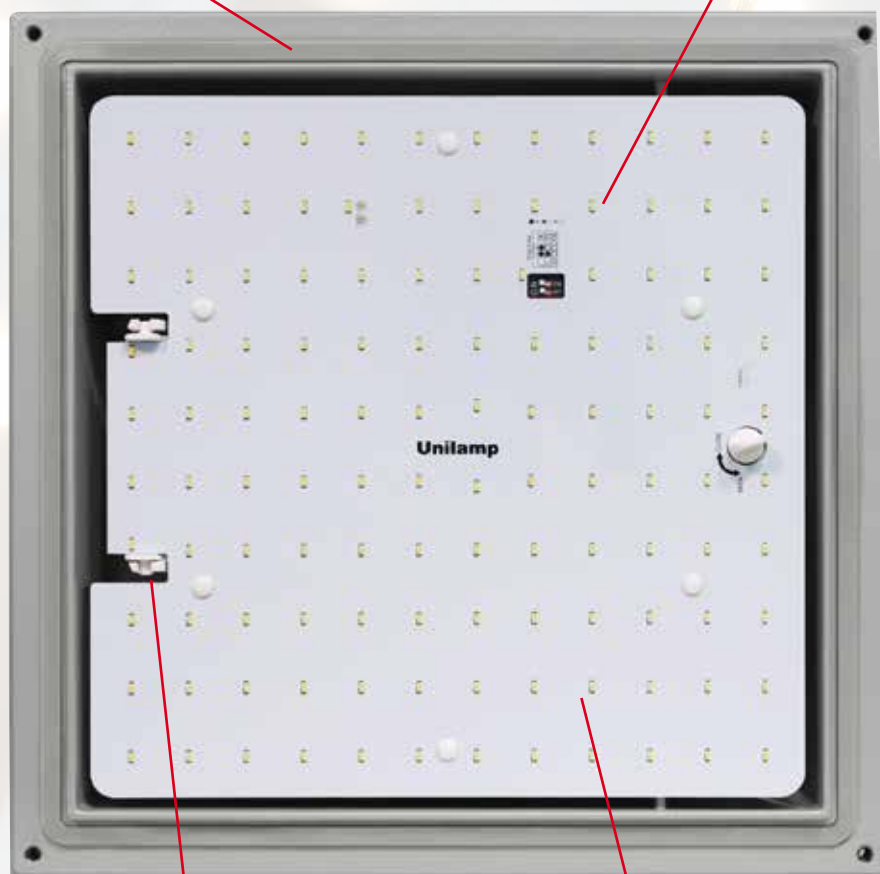

LED/Komponentplaten er hengslet for enkel montasje, og kan lett demonteres uten bruk av verktøy for service eller oppgraderinger.

Den utskiftbare lys/komponentplaten er meget effektiv og gir 1200 lumen med et forbruk på mindre enn 14W. Dette gir sammen med lang levetid og redusert service behov, store økonomiske besparelser.

Sølv
31 094 40
31 094 45 (sensor)

Graffiti
31 094 41
31 094 46 (sensor)

Hvit
31 094 42
31 094 47 (sensor)



Drift Flat LED Mini • Drift Flat LED Mini Sensor



Tak/veggarmatur i støpt aluminium.
Leveres med 12W LED eller med 12W LED Sensor.
Totaleffekt 14W, med sensor 15W
Fargetemperatur: Varmhvit. 3000K
Klasse II - IP65

OD - 7024

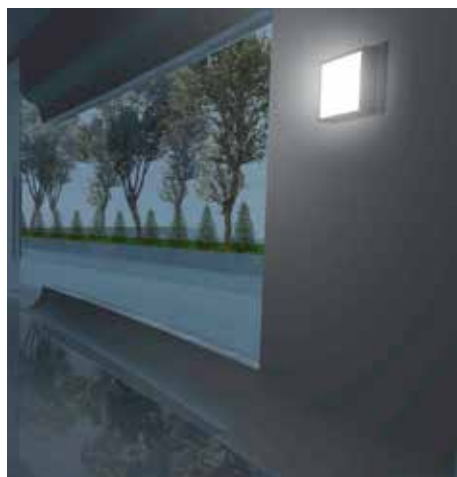
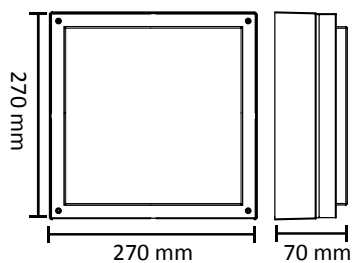

*Drift Flat LED serien benytter det samme konseptet utskiftbare LED plater som RETINA LED familien.
Se [side 108](#) for mere informasjon.*

Sølv
31 095 95



Graffiti
31 095 96



Hvit
31 095 97



Drift Flat Eyelid LED



Veggarmatur i støpt aluminium.
Leveres med 12W LED.
Totaleffekt 14W.
Fargetemperatur: Varmhvit. 3000K
Klasse II - IP65

OD - 7035

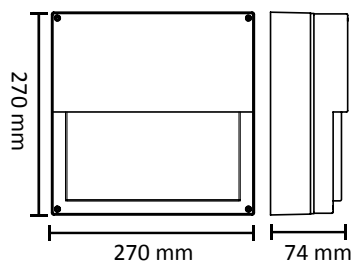

Grafit
31 092 76



Sølv
31 092 67

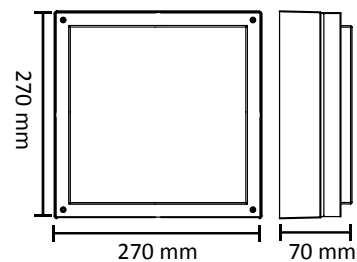

Drift Flat 18W Kompakt



Veggarmatur i lakkert aluminium. Inkl. 18W kompaktlysrør
TC - D G24D - 2.
Fargetemperatur: Varmhvit.
Klasse I - IP65

OD - 7024

Grafit
31 092 81



Hvit
31 093 05

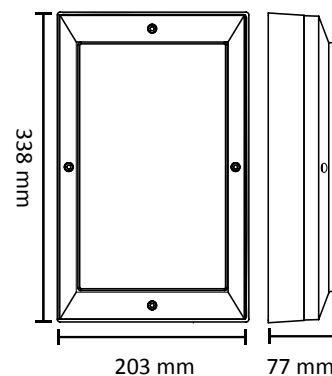

Xeon Flat 26W kompakt



Veggarmatur i lakkert aluminium. Inkl. 26W kompaktlysrør
TC - D1 G24D - 3.
Fargetemperatur: Varmhvit.
Klasse I - IP65

OD - 7028

nyhet!

Eden serien

Eden er en serie elegante og klassiske lavenergi LED armaturer for tak- eller veggmontering utendørs. Denne serien er produsert med stamme i støpt aluminium med opal solid skjerm i polykarbonat. Eden produktene har en overflatebehandling i 7 trinn med pulverlakkering på topp. Denne behandlingen kan ikke sammenlignes med den tilsvarende Retina serien, men er likeverdig med lignende produkter fra andre leverandører i markedet. Vi anbefaler produkter med denne type overflatebehandling montert i innlandet.

Serien består av to ulike størrelser med samme design. Eden er ideell for utendørs vegg/tak installasjoner, trapperom, korridorer, boder etc. Enkel montering og service med verktøyløst bytte av komponent/LED plate. Skjermen er festet med med fire skruer i rustfritt stål.

Varianter med eller uten integrert fotocelle/sensor. Eden benytter moderne LED teknologi og er blant markedets mest effektive lumen/watt. Komponent/LED platen i kombinasjon med integrert LED driver gir alle komponenter gode driftsbetingelser og gir lange levetider og mulighet for kontinuerlig drift.

Eden serien deler LED/komponentplater med NovoDisc serien.

Konseptet er det samme som for EcoLED og Retina seriene, men med noen ekstra sensorfunksjoner. NovoDisc og Novo har bl.a. en dobbel timer for grunnlys og mulighet til å bruke sensorvarianten som fotocelle/skumringsrele.



- Aluminiumhus og polykarbonatskjerm
- 50.000 timer levetid L70
- Integrert modul
- Tilkobling bak



- Dynamisk lys
- Skumringsrele
- Bevegelsessensor



varianter med sensor

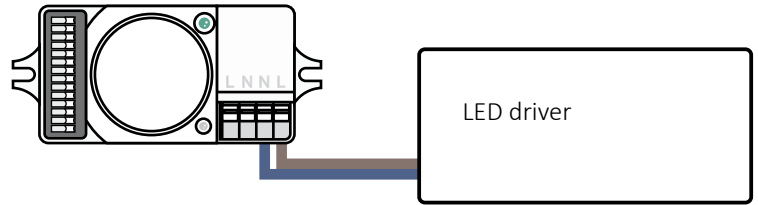

A Normal lys-kontrollfunksjon
Sensor med På / Grunnlys (15%) / Av, Tre-trinn dimm

AV AV PÅ 100% Grunnlys 15-20% AV

Standby

	6	7	8
I	ON	ON	ON 0S
II	-	ON	ON 10min
III	ON	-	ON 20min
IV	-	ON	ON 30min
V	ON	ON	ON 60min
VI	-	-	- +∞

Modus

14	ON	Modus1
II	-	Modus2

B Normal lys-kontrollfunksjon
Sensor med Av / På , To-trinn dimm

AV AV PÅ 100% AV

Standby

Standby

	6	7	8
I	ON	ON	ON 0S
II	-	ON	ON 10min
III	ON	-	ON 20min
IV	-	ON	ON 30min
V	ON	ON	ON 60min
VI	-	-	- +∞

Modus

14	ON	Modus1
II	-	Modus2

C Normal lys-kontrollfunksjon
Sensor med På / Grunnlys (15%)

Grunnlys 15-20% PÅ 100% Grunnlys 15-20%

Standby

	6	7	8
I	ON	ON	ON 0S
II	-	ON	ON 10min
III	ON	-	ON 20min
IV	-	ON	ON 30min
V	ON	ON	ON 60min
VI	-	-	- +∞

Modus

14	ON	Modus1
II	-	Modus2

D Normal lys-kontrollfunksjon
Sensor med På / Grunnlys(15%)

AV Grunnlys 15-20% Grunnlys 15-20% PÅ 100%

Standby

	6	7	8
I	ON	ON	ON 0S
II	-	ON	ON 10min
III	ON	-	ON 20min
IV	-	ON	ON 30min
V	ON	ON	ON 60min
VI	-	-	- +∞

Modus

14	ON	Modus1
II	-	Modus2

Modus 1: Normal lyskontroll
Modus 2: Fotocelle prioritet



Grafit
31 097 60
31 097 63- Sensor



Eden M



Tak/veggarmatur i støpt aluminium med polykarbonat skjerm.
Leveres med 9W LED eller med 10W LED Sensor. 800 lumen.
Fargetemperatur: Varmhvit. 3000K
Klasse I - IP65

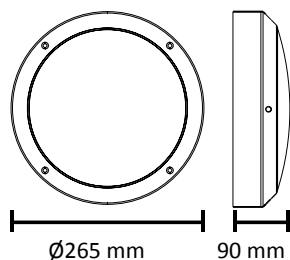



Graffitt
31 097 66
31 097 69- Sensor



Eden L



Tak/veggarmatur i støpt aluminium med polykarbonat skjerm.
Leveres med 15W LED eller med 16W LED Sensor. 1300 lumen.
Fargetemperatur: Varmhvit. 3000K
Klasse I - IP65

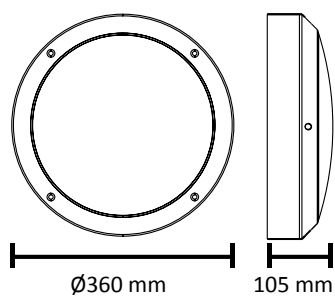



Darius- det enkle valget

Lavenergi armatur i elegant og klassisk formspråk. For tak- eller veggmontering. Slitesterkt armaturhus i lakkert aluminium og opal polykarbonat skjerm. Ideell for utendørs miljø, trapperom, korridorer, boder etc. Enkel montering og service. Skjermen er festet med bajonettfeste og en låseskrue. Dobbel kabelinnføring. Passer for både skjulte og åpne installasjonskabler. Leveres med integrert dimbar AC LED modul.



- Aluminiumhus og polykarbonatskjerm
- Dimbar



- 50.000 timer levetid L70
- Integret modul



Grafit
31 096 00

Sølv
31 096 01

Hvit
31 096 02



Darius AC LED



Tak/veggarmatur i støpt aluminium med polykarbonat skjerm. 600 lumen
Leveres med 12W LED Chip. Dimbar.
Fargetemperatur: Varmhvit. 3000K
Klasse II - IP65

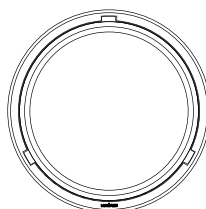

Ø260 mm



104 mm

Argos serien er veggarmaturer i støpt aluminium med herdet glass. Moderne funksjonelt design, flott finish og med en overflatebehandling som varer. Produktene er overflatebehandlet med Unilamps spesielle behandling for aggressive miljøer det vil si en 16 trinns prosess toppet med Jotun- lakk. Dette gjør Argos serien ideell for bruk i kystnære områder.

Enkel eller dobbel lysretning med ulike lysfordelinger. Asymmetrisk variant gir ikke bare lys på veggen, men lyset fordeler også utover gårdsplassen.

Argos 1- en lysretning- opp eller ned

Argos 3- to lysretninger opp og ned

Argos 4- to lysretninger, hvorav en med "blade effekt"

Graffiti



Sølv



Argos LED Mini 1



Veggarmatur i støpt aluminium med herdet glass. Ikke dimbar.
 Spesialbehandlet for utendørsbruk.
 Integriert LED med innebygget LED driver.
 Fargetemperatur: Varmhvit. 3000K eller 4000K
 Klasse I - IP65

OD-5401

TILBEHØR

31 058 96 Argos/Tube Dekkplate Graffiti
 31 058 97 Argos/Tube Dekkplate Sølv

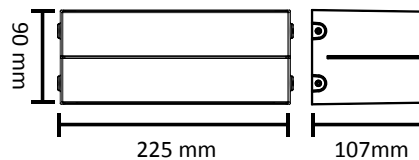

Argos - bredstrålende nedlys

EL.NR	TYPE	LYS DISTRIBUTUSJON	EFFEKT	KELVIN	FARGE
31 058 80	ARGOS 1 Mini LED	Wide Down	5,2W	3000K	Graffiti
31 058 81	ARGOS 1 Mini LED	Wide Down	5,2W	3000K	Sølv
31 058 84	ARGOS 1 Mini LED	Asym Down	5,2W	3000K	Graffiti
31 058 85	ARGOS 1 Mini LED	Asym Down	5,2W	3000K	Sølv
31 058 88	ARGOS 1 Mini LED	Asym Down	14W	3000K	Graffiti
31 058 89	ARGOS 1 Mini LED	Asym Down	14W	3000K	Sølv
31 095 80	ARGOS 1 Mini LED	Asym Down	14W	4000K	Graffiti
31 095 81	ARGOS 1 Mini LED	Asym Down	14W	4000K	Sølv

Graffiti



Sølv



Argos LED Mini 3



Veggarmatur i støpt aluminium med herdet glass. Ikke dimbar.
Spesialbehandlet for utendørsbruk.
Integrert LED med innebygget LED driver.
Fargetemperatur: Varmhvit. 3000K eller 4000K
Klasse I - IP65

OD-5405

TILBEHØR

31 058 96 Argos/Tube Dekkplate Graffiti
31 058 97 Argos/Tube Dekkplate Sølv

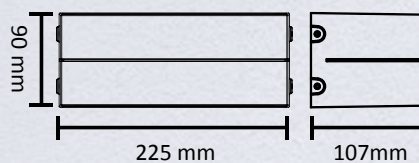
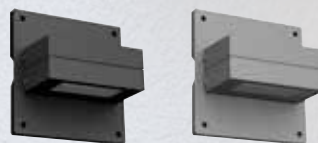

Argos - bredstrålende opp og nedlys

EL.NR	TYPE	LYS DISTRIBUTJON	EFFEKT	KELVIN	FARGE
31 058 82	ARGOS 3 Mini LED	Wide Up/Down	2x5,2W	3000K	Graffiti
31 058 83	ARGOS 3 Mini LED	Wide Up/Down	2x5,2W	3000K	Sølv
31 058 86	ARGOS 3 Mini LED	Wide Asym Up/Down	2x5,2W	3000K	Graffiti
31 058 87	ARGOS 3 Mini LED	Wide Asym Up/Down	2x5,2W	3000K	Sølv



Graffiti
31 058 98



Sølv
31 058 99



Argos LED 4 Mini Blade



Veggarmatur i støpt aluminium med herdet glass. 2x4,6W 2x380 lumen
Ikke dimbar. Spesialbehandlet for utendørsbruk.
Integrert LED med innebygget LED driver.
Fargetemperatur: Varmhvit. 3000K
Klasse I - IP65

OD-5407

TILBEHØR

31 058 96 Argos/Tube Dekkplate Graffiti
31 058 97 Argos/Tube Dekkplate Sølv

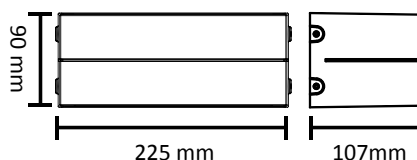

Argos - bredt nedlys, smalt opplys

nyhet!

Sort
31 058 62



Hvit
31 058 63



Kube



Veggarmatur 2x3W LED. 305 lumen. Aluminium stamme.
Hurtigkobling mellom bakstykke og armatur for enkel montasje
2700K justerbar lysfordeling opp/ned.
Klasse II - IP55

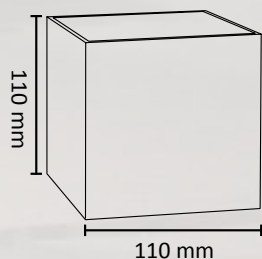

Justerbar lysfordeling med innvendig stillbare avskjerminger:

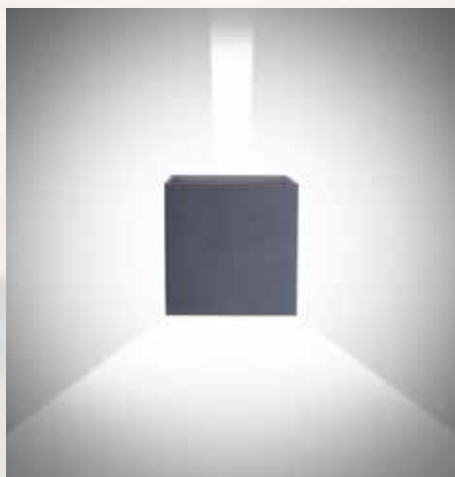

Kube - bredt nedlys, smalt opplys

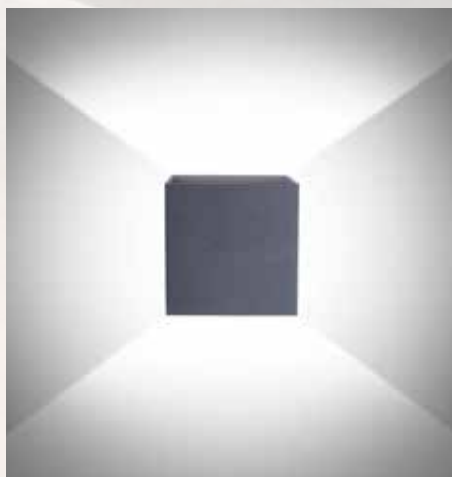

Kube - bredstrålende opp og nedlys





Sort
31 058 66



Hvit
31 058 67



Arc



Veggarmatur 2x3W LED. 305 lumen. Aluminium stamme.
Hurtigkobling mellom bakstykke og armatur for enkel montasje
2700K justerbar lysfordeling opp/ned.
Klasse II - IP55

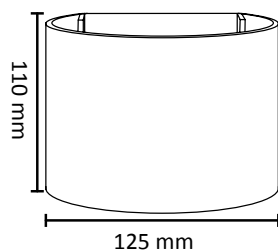

Justerbar lysfordeling med innvendig stillbare avskjerminger:



Arc - bredstrålende opp og nedlys



Arc - bredt nedlys, smalt opplys

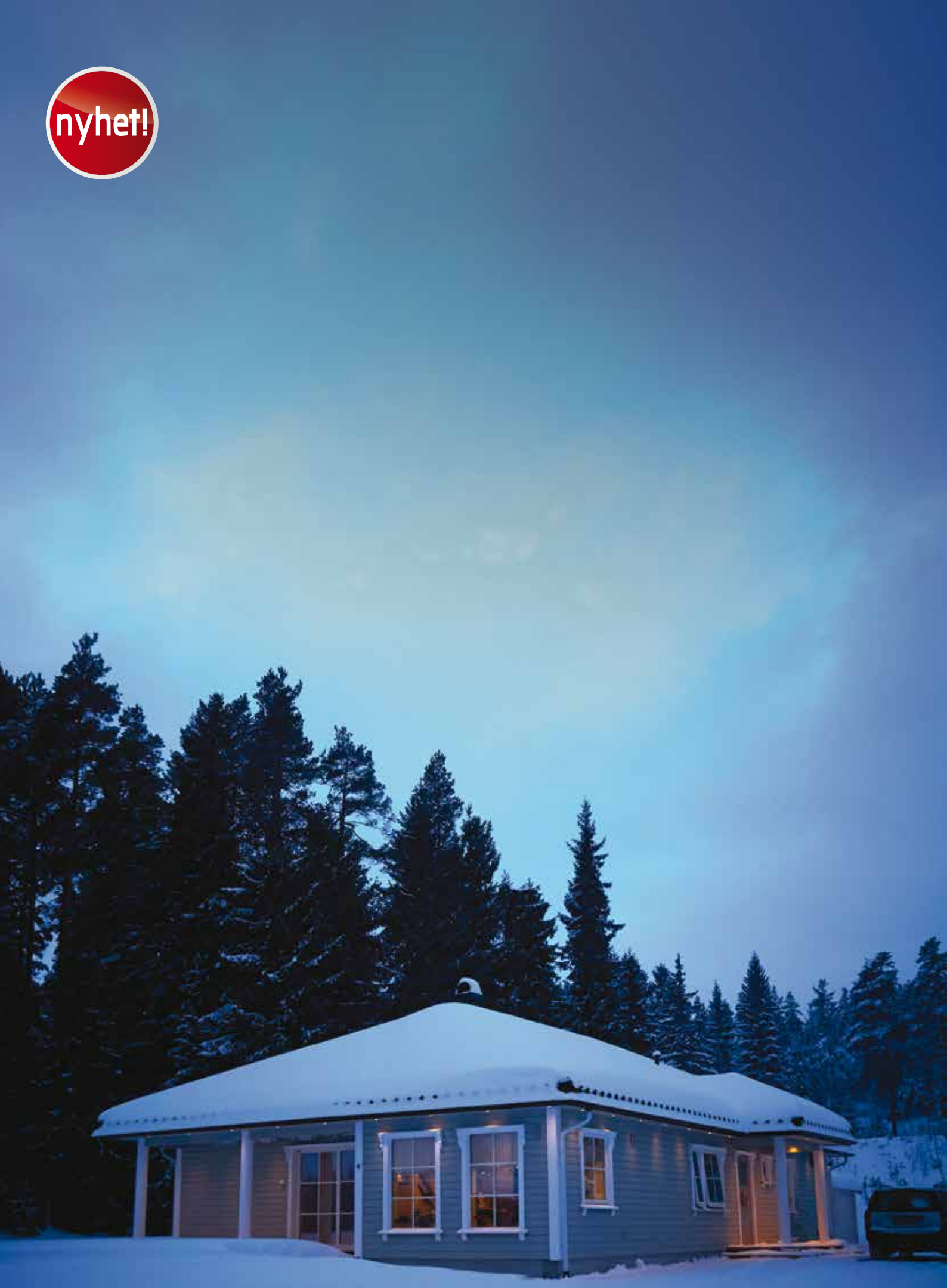



Sort
31 058 64



Hvit
31 058 65



Kon



Dimbar veggarmatur 2x3W LED. 305 lumen. Aluminium stamme.
Hurtigkobling mellom bakstykke og armatur for enkel montasje
2700K justerbar lysfordeling opp/ned.
Klasse II - IP55

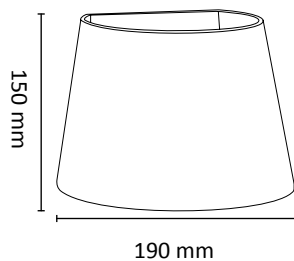

Full fleksibilitet: Dimbar med justerbar lysfordeling med innvendig stillbare avskjerminger:



Kon - bredt nedlys, smalt opplys



Kon - bredstrålende opp og nedlys



Grafit
31 058 22

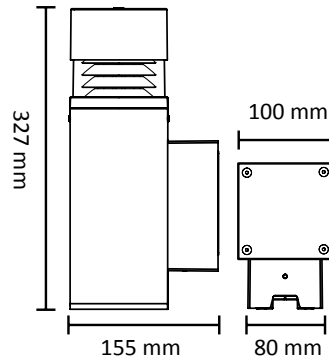

Newton Kvadrat LED



Veggarmatur i aluminium med polykarbonat avskjerming og alu reflektor.
Spesialbehandlet for utendørsbruk. 13W integrert LED, 1120 lumen
Fargetemperatur: Varmhvit 3000K
Klasse II - IP65

OD - 7596

Grafit
31 058 20

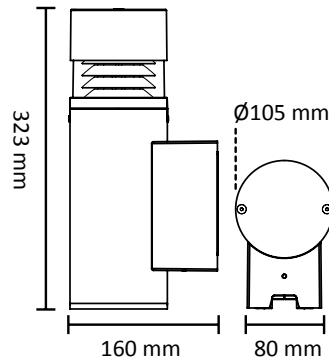

Newton Rund LED



Veggarmatur i aluminium med polykarbonat avskjerming og alu reflektor.
Spesialbehandlet for utendørsbruk. 13W integrert LED, 1120 lumen
Fargetemperatur: Varmhvit 3000K
Klasse II - IP65

OD - 7592



- Enkel montering
- Spesialbehandlet for utendørsbruk
- Leveres med lyskilde
- Med sikkerhetsglass

Graffiti
31 092 86- 6,5W
31 095 30- 13W



Hvit
31 092 87



Sølv
31 092 88



Core Mini



Takarmatur i støpt aluminium med herdet glass.
Leveres med PrismaCob+ dimbar 6,5W GU10 LED lyskilde eller 13W LED.
Max. 50W
Klasse II - IP65 (13W - klasse I)

OD - 4112

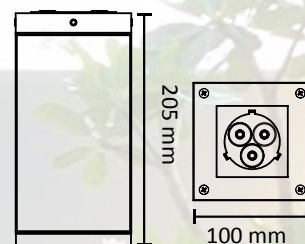

Graffiti
31 093 00- 6,5W
31 095 31- 13W



Hvit
31 093 01



Sølv
31 093 02



Tube Mini



Takarmatur i støpt aluminium med herdet glass.
Leveres med PrismaCob+ dimbar 6,5W GU10 LED lyskilde eller 13W LED.
Max. 50W
Klasse II - IP65 (13W - klasse I IP65)

OD - 4001

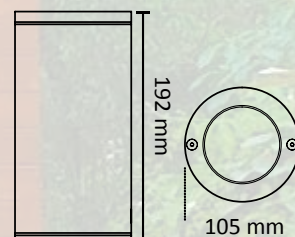



vegg opp/ned

Tube og Core er armaturfamilier som består av vegg-, tak- og pullertarmaturer. Armaturene er i kraftig "vandsikker" utførelse, produsert i aluminium med Unilamps spesielle overflatebehandling for aggressive miljøer. Avskjerming er i herdet glass. Tube og Core armaturene leveres i varianter med utskiftbar, dimbar GU10 lyskilde, eller med faste LED moduler. Til varianter med faste LED moduler finnes det utskiftbar reflektor

for ulike spredningsvinkler og også diverse tilbehør for ulike monteringsalternativer. Tube og Core er mye lys i en solid moderne innpakning, med små fysiske mål. Her finnes varianter både for bruk til både private og offentlige formål.

Veggarmaturer med GU10 lyskilde er fleksible med tre ulike konfigurasjoner i en lampe. Ved å flytte på lampens blindlokk får du tre lysretningsvalg. Uplight, Downlight eller Up and Downlight.

Tube og Core seriene passer veldig bra til moderne arkitektur.

Tubus og Kubus er utgaver av Tube og Core med "bransje-normal" enklere 7 trinns overflatebehandling.

- Vandalsikker konstruksjon
- Med sikkerhetsglass
- Spesialbehandlet for utendørsbruk
- Smart tilkobling med hurtigklemmer
- Blindlokk for å styre lysretningen medfølger Tube/ Core GU10
- Gjennomgangskobling/hurtigkobling: 3 x 2,5 mm²

Graffitt
31 094 80

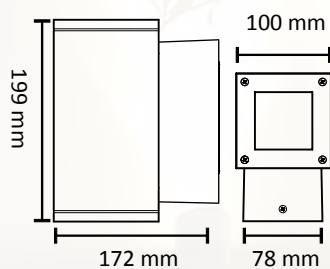

Core Mini 13W LED vegg opp/ned



Veggarmatur i støpt aluminium med to lysretninger (up/down).
Integrert 2x13W LED Cob og LED driver (2x1120 lumen).
Fargetemperatur: Varmhvit. 3000K Strålevinkel: 25°
Reflektorer kan byttes for andre strålevinkler.
Klasse I - IP65

OD - 5111

Graffiti
31 092 55



Hvit
31 093 03



Sølv
31 093 04



Tube Vegg opp/ned 3 i 1



Veggarmatur i støpt aluminium. Behandlet med Unilamps spesielle 16 trinns overflatebehandling for aggressive miljøer.
3 i 1 variant: opp/ned, opp eller ned.
Leveres med PrismaCob+ dimbar 6,5W GU10 LED lyskilde.
Klasse II - IP65

OD - 5007

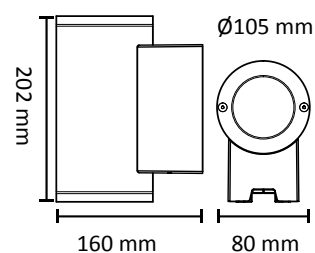

EL.NR	TYPE	LYS DISTRIBUTUSJON	EFFEKT	KELVIN	LUMEN	DIMBAR	FARGE
31 092 55	Tube Vegg 3-i-1	Symmetrisk 40°	2 x 6,5W (GU10)	2700K	840lm	Ja	Graffiti
31 093 04	Tube Vegg 3-i-1	Symmetrisk 40°	2 x 6,5W (GU10)	2700K	840lm	Ja	Sølv
31 093 03	Tube Vegg 3-i-1	Symmetrisk 40°	2 x 6,5W (GU10)	2700K	840lm	Ja	Hvit



Sort
31 097 50



Hvit
31 097 52



Tubus Vegg opp/ned



Veggarmatur i støpt aluminium.
Behandlet med 7 trinns standard overflatebehandling.
Leveres med Prisma+ dimbar 5W GU10 LED lyskilde.
Klasse II - IP55

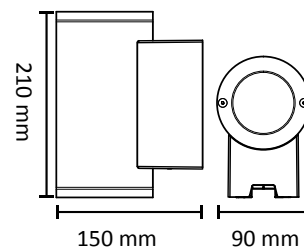

EL.NR	TYPE	LYS DISTRIBUTUSJON	EFFEKT	KELVIN	LUMEN	DIMBAR	FARGE
31 097 50	Tubus Vegg Opp/Ned	Symmetrisk 40°	2 x 5W (GU10)	3000K	840lm	Ja	Sort
31 097 52	Tubus Vegg Opp/Ned	Symmetrisk 40°	2 x 5W (GU10)	3000K	840lm	Ja	Hvit

Graffiti
31 092 58



Hvit
31 092 68



Sølv
31 092 59



Core Vegg Opp/Ned 3 i 1



Veggarmatur i støpt aluminium. Behandlet med Unilamps spesielle 16 trinns overflatebehandling for aggressive miljøer.
3 i 1 variant: opp/ned, opp eller ned.
Leveres med PrismaCob+ dimbar 6,5W GU10 LED lyskilde.
Klasse II - IP65

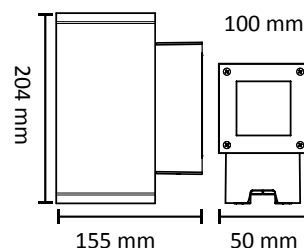

OD - 5115

EL.NR	TYPE	LYS DISTRIBUTUSJON	EFFEKT	KELVIN	LUMEN	DIMBAR	FARGE
31 092 58	Core Vegg 3-i-1	Symmetrisk 40°	2 x 6,5W (GU10)	2700K	840lm	Ja	Graffiti
31 092 68	Core Vegg 3-i-1	Symmetrisk 40°	2 x 6,5W (GU10)	2700K	840lm	Ja	Sølv
31 092 59	Core Vegg 3-i-1	Symmetrisk 40°	2 x 6,5W (GU10)	2700K	840lm	Ja	Hvit

Sort
31 097 53



Hvit
31 097 55



Kubus Vegg Opp/Ned



Veggarmatur i støpt aluminium.
Behandlet med 7 trinns standard overflatebehandling.
Leveres med Prisma+ dimbar 5W GU10 LED lyskilde.
Klasse II - IP55

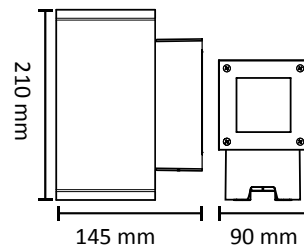

EL.NR	TYPE	LYS DISTRIBUTUSJON	EFFEKT	KELVIN	LUMEN	DIMBAR	FARGE
31 097 53	Kubus Vegg Opp/Ned	Symmetrisk 40°	2 x 5W (GU10)	3000K	840lm	Ja	Sort
31 097 55	Kubus Vegg Opp/Ned	Symmetrisk 40°	2 x 5W (GU10)	3000K	840lm	Ja	Hvit

Tube Mini Vegg

Tube Mini Vegg Opp/Ned

Grafit
31 094 63



Grafit
31 094 60



Tube Mini Vegg



Veggarmatur i støpt aluminium. Behandlet med med Unilamps spesielle 16 trinns overflatebehandling for aggressive miljøer.
Integrert 1x13W eller 2x13W LED Cob og LED driver.
Fargetemperatur: Varmhvit. 3000K Strålevinkel: 25°
Reflektor kan byttes for andre strålevinkler.
Klasse I - IP65

OD - 5004, OD - 5001

EL.NR	TYPE	LYS FORDELING	EFFEKT	KELVIN	LUMEN	DIMBAR	FARGE
31 094 63	TUBE Mini Vegg	Symmetrisk 25°	1x13W	3000K	855lm	Nei	Grafit
31 094 60	TUBE Mini Vegg Opp/Ned	Symmetrisk 25°	2x13W	3000K	1790lm	Nei	Grafit

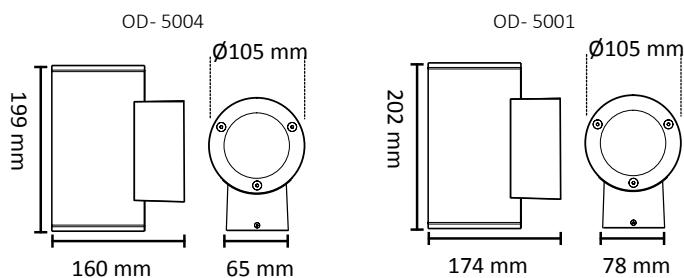

TILBEHØR

31 094 66 Mini Tube Reflektor 10°
31 094 67 Mini Tube Reflektor 55°

Tube Medium Vegg

Tube MediumVegg Opp/Ned

Graffiti
OD-5005- 1x17W



Graffiti
OD-5002- 2x17W



Tube Medium Vegg



Veggarmatur i støpt aluminium. Behandlet med med Unilamps spesielle 16 trinns overflatebehandling for aggressive miljøer.
Integrert 1x17 eller 2x17W LED Cob og LED driver.
Fargetemperatur: Varmhvit.3000K Strålevinkel 19°
Reflektor kan byttes for andre strålevinkler på symmetriske varianter.
Klasse I - IP65

OD - 5005, OD - 5002

EL.NR	TYPE	LYS DISTRIBUTJON	EFFEKT	KELVIN	LUMEN	DIMBAR	FARGE
31 094 64	TUBE Medium Vegg	Symmetrisk 19°	1 x 17W	3000K	1315lm	Nei	Graffiti
31 094 61	TUBE Medium Vegg Opp/Ned	Symmetrisk 19°	2 x 17W	3000K	2635lm	Nei	Graffiti
31 096 10	TUBE Medium Vegg	Asymmetrisk	1 x 17W	3000K	1260lm	Nei	Graffiti
31 096 11	TUBE Medium Vegg	Asymmetrisk	1 x 17W	3000K	1260lm	Nei	Sølv
31 096 80	TUBE Medium Vegg	Asymmetrisk	1 x 17W	4000K	1320lm	Nei	Graffiti
31 096 12	TUBE Medium Vegg Opp/Ned	Asymmetrisk/Smal symmetrisk	2 x 17W	3000K	2635lm	Nei	Graffiti

31 096 86

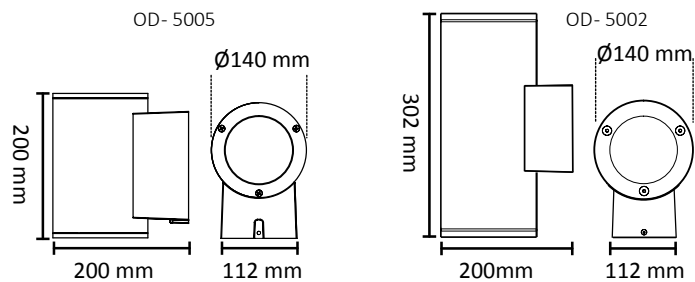

31 058 96
31 058 97



TILBEHØR	FARGE
31 094 68 Reflektor 12° med avblendingsring **	Graffiti Graffiti Sølv
31 094 69 Reflektor 43° **	
31 096 86 Feste for mastetopp Ø60 mm	
31 058 96 Dekkplate	
31 058 97 Dekkplate	

*Tilbehør merket med ** passer kun symmetriske varianter*



Tube Maxi Vegg

Tube Maxi Vegg Opp/Ned

Graffiti
OD-5004 1x38W

Graffiti
OD-5001 2x36W



Tube Maxi Vegg



Veggarmatur i støpt aluminium. Behandlet med med Unilamps spesielle 16 trinns overflatebehandling for aggressive miljøer.
Integrert 1x38W eller 2x36W LED Cob og LED driver.
Fargetemperatur: Varmhvit. 3000K Strålevinkel 19°
Reflektor kan byttes for andre strålevinkler på symmetriske varianter.
Klasse I - IP65

OD - 5004, OD - 5001

ELNR	TYPE	LYS DISTRIBUTUSJON	EFFEKT	KELVIN	LUMEN	DIMBAR	FARGE
31 094 65	Tube Maxi Vegg	Symmetrisk 19°	1 x 38W	3000K	2510lm	Nei	Graffiti
31 094 62	Tube Maxi Opp/Ned	Symmetrisk 19°	2 x 36W	3000K	4825lm	Nei	Graffiti
31 096 20	Tube Maxi Vegg	Asymmetrisk	1 x 38W	3000K	2410lm	Nei	Graffiti
31 096 21	Tube Maxi Vegg	Asymmetrisk	1 x 38W	3000K	2410lm	Nei	Sølv
31 096 22	Tube Maxi Opp/Ned	Asymmetrisk/12° symmetrisk	2 x 36W	3000K	4640lm	Nei	Graffiti

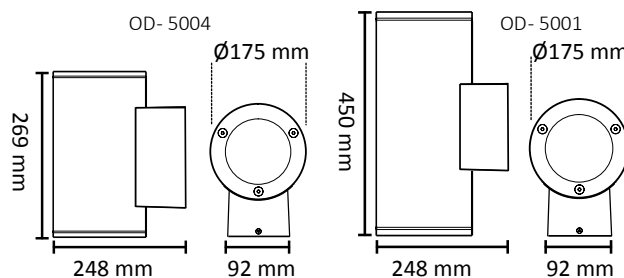

TILBEHØR

31 095 90 Reflektor 12° med avblendingsring **
31 095 91 Reflektor 43° **

*Tilbehør merket med ** passer kun symmetriske varianter*

The image is a vertical composition. The left side shows a blurred view of a modern building with a glass railing and a wooden wall. The right side is a close-up of a wooden wall with a square light fixture that has a grid pattern and is illuminated from within. The sky is blue with some clouds.

orienteringslys

Belysningen av trapp og vegg skaper en fin atmosfære.

Innendørs er trappen ofte plassert i et entré område, uten vinduer og naturlig lys. Her vil denne typen armatur kunne gi et fint tilskudd til belysningen på dagtid, og tilstrekkelig lys om natten til å kunne finne frem.

Utendørs opplever man trygghet ved å kunne se trinn, nivåendringer eller andre detaljer man bør være oppmerksom på.

Våre orienteringsarmaturer har god avskjerming slik at de ikke blander, men samtidig gir godt nok lys til at de oppleves som effektive og dekorative.



I - Brick V - Ramp
side 152



I - Brick H-Ramp
side 153



I - Brick H - Ramp LED
side 154-155



Pluto Slim Ramp
side 156-157



Dot LED Square
Dot LED Round
side 158-159



Zouk 1
Zouk 2
side 160-161



Graffiti31 094 74- 4,6W
31 092 89- 1,4W**Sølv**31 094 75- 4,6W
31 092 90- 1,4W

I- Brick LED V- Ramp



Kraftig orienteringsarmatur i støpt aluminium. Til innfelling.
Integrert LED 4,6W (380 lumen) eller 1,4W (120 lumen) med innebygget LED driver.
Innstøpingsboks medfølger. Spesialbehandlet for utendørsbruk.
Fargetemperatur: Varmhvit. 3000K. 380 lumen
Klasse I - IP54

OD - 6063 - UTSPARRING: B78 x L246 x D100 mm

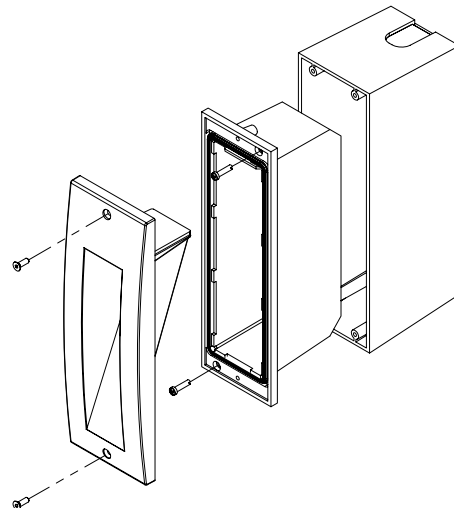
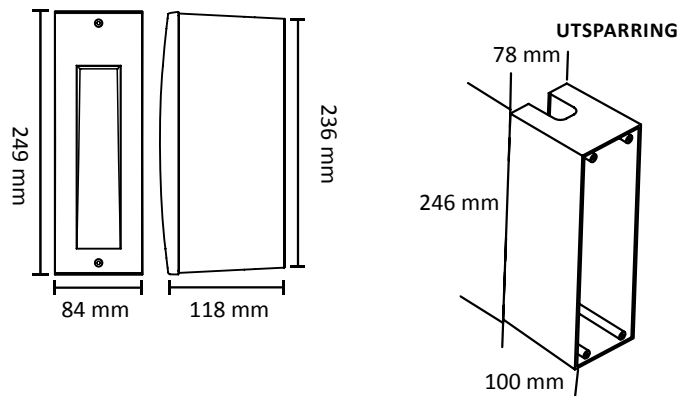

Graffiti
31 094 72



Sølv
31 094 73



I- Brick LED H- Ramp



Kraftig orienteringsarmatur i støpt aluminium. Til innfelling.
Integrert LED 4,1W med innebygget LED driver. Innstøpingsboks medfølger.
Spesialbehandlet for utendørsbruk.
Fargetemperatur: Varmhvit. 3000K 450 lumen
Klasse I - IP54

OD - 6061 - UTSPARRING: B246 x H79 x D100 mm

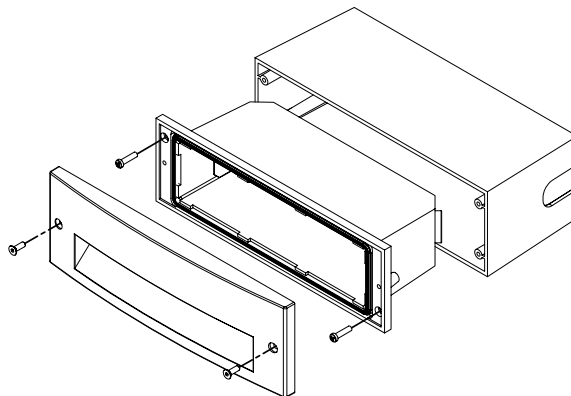
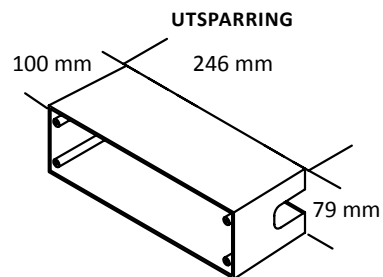
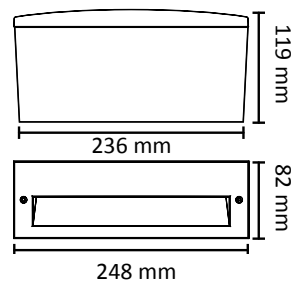



Graffiti
31 094 70

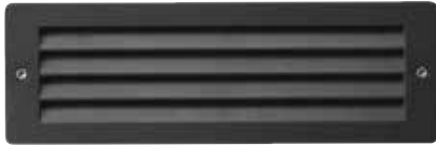

Sølv
31 094 71



I- Brick LED 1



Kraftig orienteringsarmatur i støpt aluminium. Til innfelling.
Integrert LED 4,1W med innebygget LED driver. Innstøpingsboks medfølger.
Spesialbehandlet for utendørsbruk.
Fargetemperatur: Varmhvit. 3000K 450 lumen
Klasse I - IP54

OD - 6000 - UTSPARRING: B246 x H79 x D100 mm

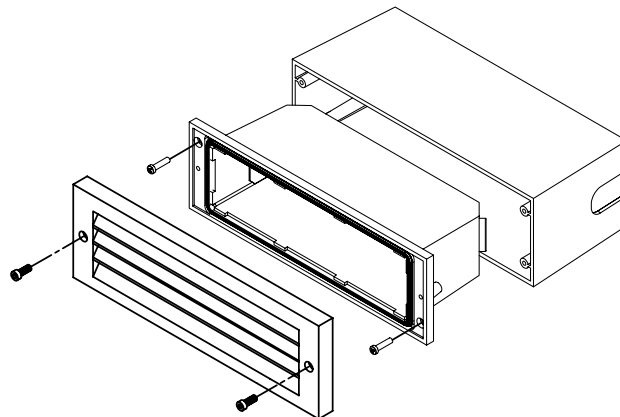
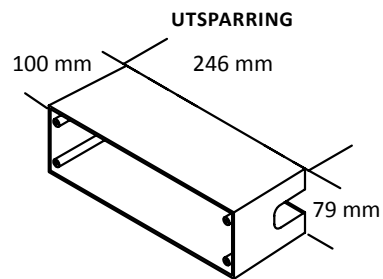
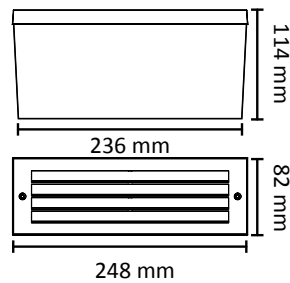



Graffiti
31 094 76



Sølv
31 094 77



Pluto LED Slim Ramp



Kraftig kvadratisk orienteringsarmatur i støpt aluminium med indirekte lys. Til innfelling.
Integrert LED 12W med innebygget LED driver.
Spesialbehandlet for utendørsbruk. God avskjerming gir blendfritt lys.
Fargetemperatur: Varmhvit, 3000K. 1680 lumen
Anbefalt monteringshøyde: 25 - 50 cm fra gulv/bakke
Innstøpingsboks medfølger.
Klasse I - IP54

OD - 6015 - UTSPARRING: B249 x H275 x D89 mm

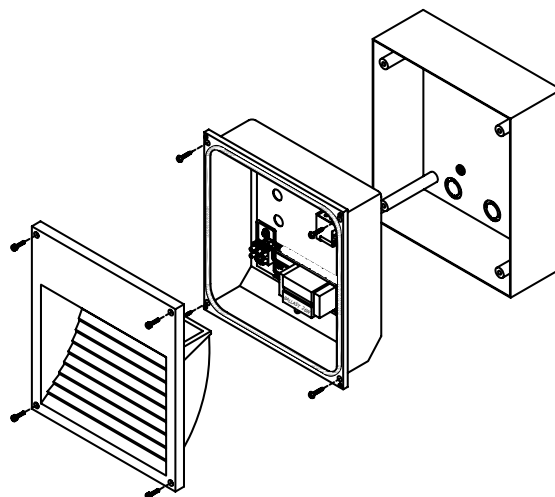
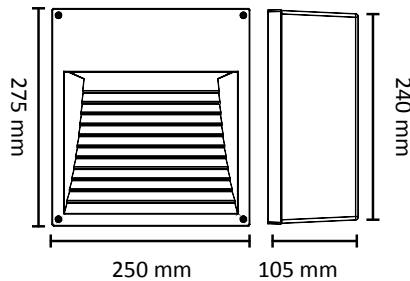

Grafit
31 092 69



Hvit
31 092 65



Sølv
31 092 70



Dot LED Square Ramp



Veggarmatur i støpt aluminium. Til innfelling. Integrrert LED 1W, 81 lumen. 350mA LED. Innstøpingsboks medfølger. Spesialbehandlet for utendørsbruk. God avskjerming gir blendfritt lys. Anbefalt monteringshøyde: 25 - 50 cm fra gulv/bakke
Klasse III - IP55
LED driver ikke inkludert.

OD - 6051 - UTSPARRING: 74 x 74 x D67 mm



TILBEHØR
31 092 73 LED Driver 3W 350mA IP67

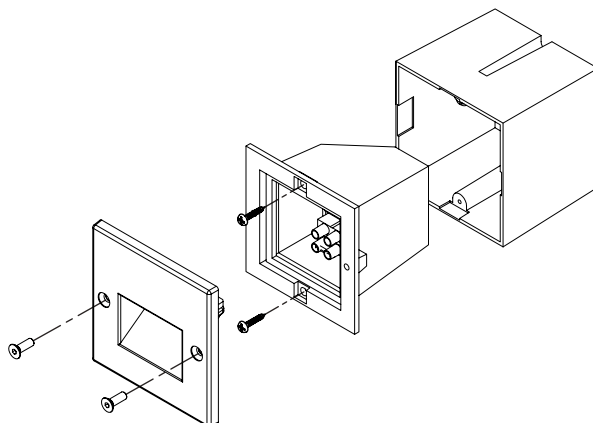
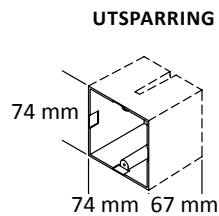
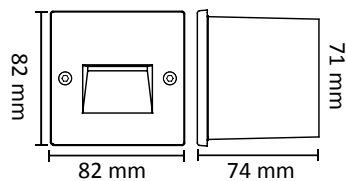

Graffiti
31 092 71

Hvit
31 092 56

Sølv
31 092 72



Dot LED Round Ramp



Veggarmatur i støpt aluminium. Til innfelling. Integrrert LED 1W, 81 lumen. 350mA LED. Innstøpingsboks medfølger. Spesialbehandlet for utendørsbruk. God avskjerming gir blendfritt lys. Anbefalt monteringshøyde: 25 - 50 cm fra golv/bakke
Klasse III - IP55
LED driver ikke inkludert.

OD - 6052 - UTSPARRING: Ø90 x D62 mm



TILBEHØR
31 092 73 LED Driver 3W 350mA IP67

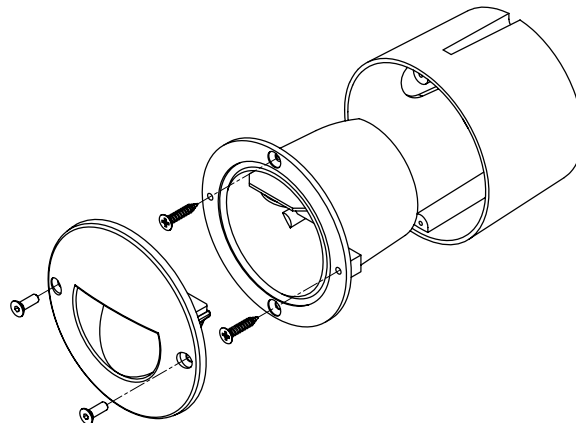
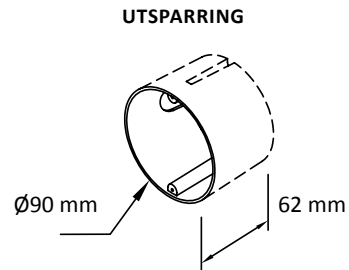
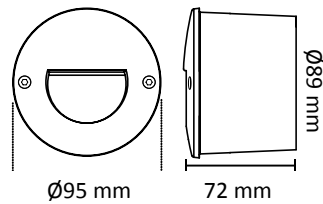

Grafit
31 096 40



Sølv
31 096 41



Hvit
31 096 42

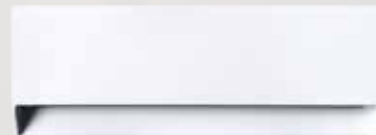

Zouk 1



Utenpåliggende orienteringsarmatur med meget kompakte mål og liten byggehøyde. Zouk er ideell der man ikke ønsker eller har mulighet til å lage utsparringer i vegg. Kabel/rørinngang fra baksiden av armatur integrert LED 9W med innebygget LED driver.

Spesialbehandlet med Unilamps unike 16 trinns overflatebehandling for utendørsbruk.

God avskjerming gir blendfritt lys.

Fargetemperatur: Varmhvit. 3000K. 950 lumen
Anbefalt monteringshøyde: 25 - 50 cm fra gulv/bakke
Klasse I - IP65

OD - 7052

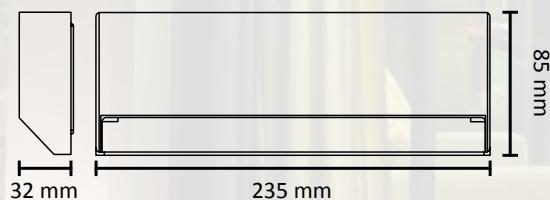

Grafit
31 096 45



Sølv
31 096 46



Hvit
31 096 47



Zouk 2



Utenpåliggende orienteringsarmatur med meget kompakte mål og liten byggehøyde. Zouk er ideell der man ikke ønsker eller har mulighet til å lage utsparringer i vegg. Kabel/røringgang fra baksiden av armatur integrert LED 9W med innebygget LED driver.

Spesialbehandlet med Unilamps unike 16 trinns overflatebehandling for utendørsbruk.

God avskjerming gir blendfritt lys.

Fargetemperatur: Varmhvit. 3000K. 950 lumen

Anbefalt monteringshøyde: 25 - 50 cm fra gulv/bakke

Klasse I - IP65

OD - 7053

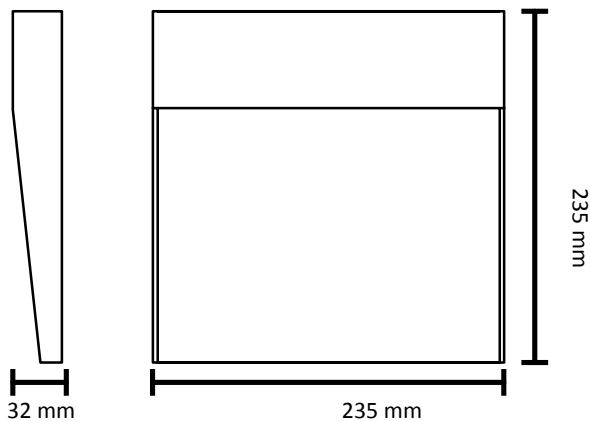

bakkemontert og spot/lyskastere

Fasader, hagen og uteområdene fortjener oppmerksomhet også den delen av døgnet da det er mørkt. Skap stemninger, trygghet eller sett lys på det du er stolt av. Vi i Unilamp er opptatt av at utebelysningen vår skal være effektiv og dekorativ både om dagen og natten. Det er ikke gjort kompromisser i integrerte LED lyspaker. Toppkvalitet i lakkeringsprosess, IP- grader du kan stole på og armaturhus i kraftig aluminiumsutførelse gjør at disse produktene varer i år etter år.





Zet
side 164



Atom
side 165



Point LED
side 166



Pin Point LED
side 167



Newton Round
Newton Kvadrat
side 168-169



Macron Flat
side 169



Newton Round
Newton Kvadrat
side 170



Core Pullert
Tube Pullert
side 171



Sonic Spot Mini GU10
Sonic Mini Arm GU10
side 172



Sonic Spot Mini
Sonic Arm Mini
side 173



Sonic Spot Medium
Sonic Arm Medium
side 174



Sirocco
Fin Arm HID
Fin Arm LED
side 175

Børstet Stål
31 092 61



Zet 240V



Uplight i rustfritt stål til innfelling. Monteres i bakke eller i gulv.
Leveres med 6,5W PrismaCob+ GU10 LED lyskilde.
Innvendig tiltbar.
Tåler trykk på opptil 1000 kg
Klasse I - IP67

OD - 9011 - UTSPARRING: Ø105 mm

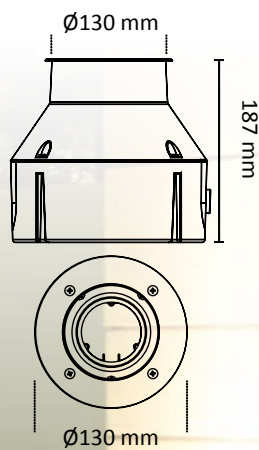

Grå/stål
31 058 77



Atom LED



Rustfri innfelt LED uplight/veggarmatur i meget solid utførelse.
LED 1W, 350mA, 81 lumen.). Leveres med 2 meter gummikabel.
Tåler trykk på opptil 1000 kg
LED driver bestilles separat (350mA)
Klasse III - IP68

OD - 7390 - UTSPARRING: Ø36 mm

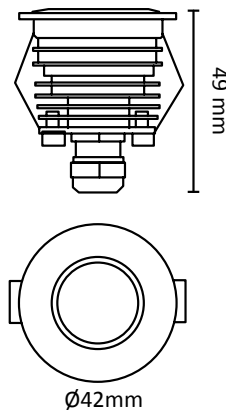

TILBEHØR

66 146 20 Driver LED 9W 350mA IP68
31 058 79 Koblingsboks IP68 for nedgraving

66 146 20

31 058 79

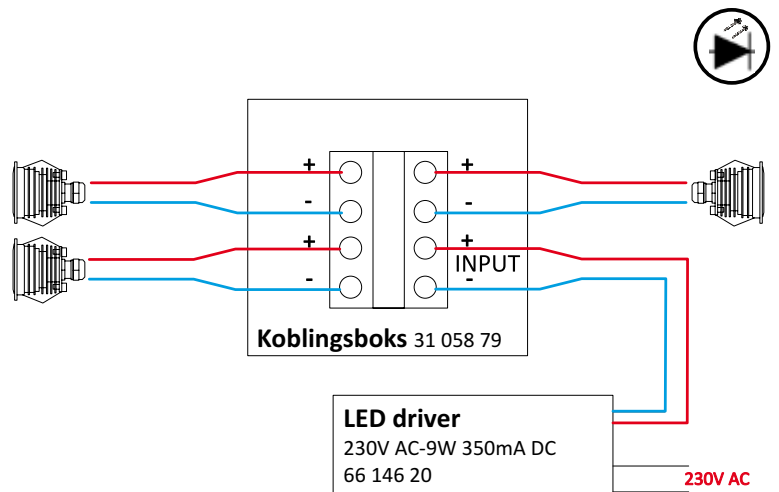



Børstet Stål
31 092 82



Point LED



Uplight i rustfritt stål til innfelling. Monteres i bakke eller i golv.
1,2W LED 350mA
Leveres med påmontert gummikabel - 2 meter.
Fargetemperatur: Varmhvit 2700K
LED driver bestilles separat (350mA
Klasse III - IP65

UTSPARRING: Ø35 mm H62 mm

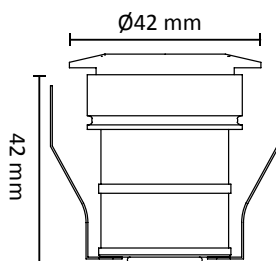

TILBEHØR

66 146 20 Driver LED 9W 350mA IP68
31 092 73 LED Driver 3W 350mA IP67
31 058 79 Koblingsboks IP68 for nedgravning

66 146 20



31 092 73



31 058 79

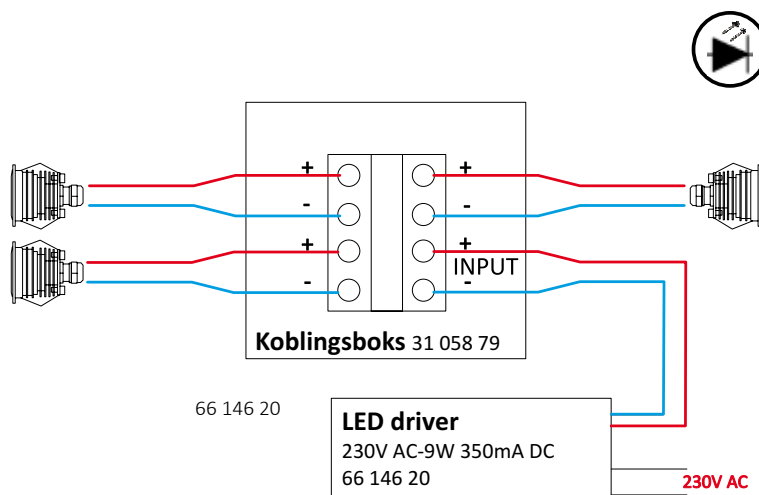



Børstet Stål
31 092 83



Pin Point LED



Sidelysarmatur i rustfritt stål til innfelling. Monteres i bakke eller i gulv.
1,2W LED 350mA.
Leveres med påmontert gummikabel - 2 meter.
Fargetemperatur: Varmhvit 2700K
LED driver bestilles separat (350mA)
Klasse III - IP65

UTSPARRING: Ø35 mm H62 mm

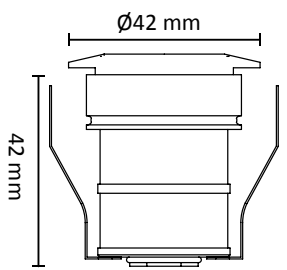

- TILBEHØR**
- 66 146 20 Driver LED 9W 350mA IP68
 - 31 092 73 LED Driver 3W 350mA IP67
 - 31 058 79 Koblingsboks IP68 for nedgraving

66 146 20



31 092 73



31 058 79

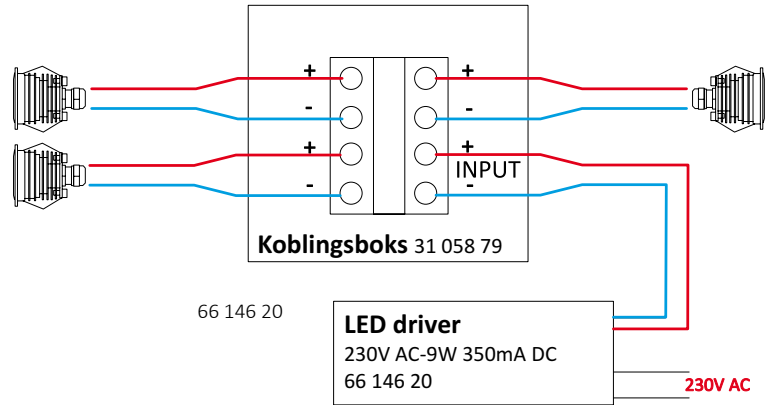

Pullerter løfter lyset over bakken og lyser opp gangveien, hagen eller parkeringsplassen uten å blende. Disse stolpearmatorene er produsert i ekstrudert aluminium og er spesialbehandlet med Unilamps egne overflatebehandling for aggressive miljøer. Klar slagfast og UV bestandig polykarbonat avskjerming og internt avblendingsraster for blendfritt lys. Pullertene har festeløsning for platemontasje eller på støpt fundament. Nedstøpningsfeste medfølger.

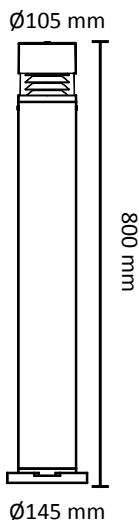

Newton Rund Pullert



Stolpeararmatur i støpt aluminium. LED 13W 350mA 1120 lumen eller E27 (TC - DSE 11W) kompaktlysrør.
LED variant er komplett med lyskilde og driver.
Fargetemperatur: Varmhvit. 3000K
Spesialbehandlet for utendørsbruk.
Klar slagfast polykarbonat avskjerming.
For bakkemontering. Leveres med nedstøpningsfeste.
Klasse II - IP65

OD - 7192

Graffiti

31 058 35- TC- DSE 11W
31 058 36- LED 13W

Sølv

31 058 32- LED 13W

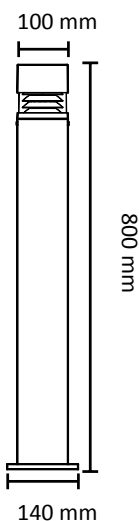

Newton Kvadrat Pullert



Stolpeararmatur i støpt aluminium. LED 13W 350mA 1120 lumen
Komplett med lyskilde og driver.
Fargetemperatur: Varmhvit. 3000K
Spesialbehandlet for utendørsbruk.
Klar slagfast polykarbonat avskjerming.
For bakkemontering. Leveres med nedstøpningsfeste.
Klasse II - IP65

OD - 7196

Graffiti

31 058 38- LED 13W

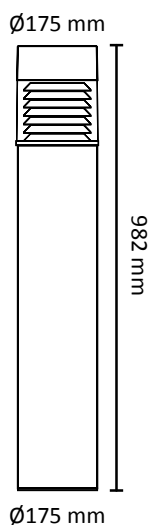

Macron Flat Pullert LED



Kraftig pullertarmatur i støpt aluminium.
LED 20W AC eller 38W
Fargetemperatur: Varmhvit. 3000K
Spesialbehandlet for utendørsbruk.
Klar slagfast polykarbonat avskjerming.
For bakkemontering. Leveres med nedstøpningsfeste.
IK10, Klasse I - IP65

OD - 7107

EL.NR	NAVN	WATT	LUMEN	KELVIN	FARGE
31 095 00	Macron Flat	38W	3320lm	3000K	Graffiti
31 095 02	Macron Flat	20W AC	1800lm	3000K	Graffiti

Graffiti



Mørk grå
31 058 30

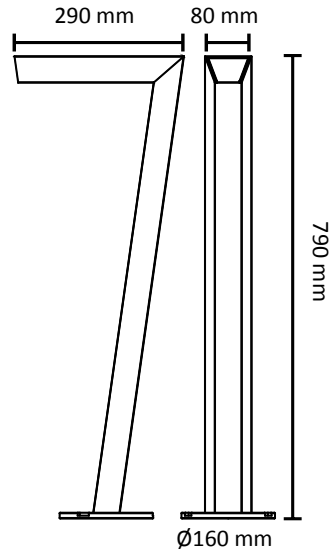

Se7en Pullert LED



Stolpearmatur av ekstrudert aluminium. LED 5,2W, 570 lumen
Spesialbehandlet for utendørsbruk. Med sikkerhetsglass.
Fargetemperatur: Varmhvit. 3000K
For bakkemontering. Leveres med ankerbolter i rustfritt stål.
Komplett med lyskilde og innebygget LED driver.
IP68 koblingsboks.
Klasse II - IP66

OD - 7170



Graffiti31 092 60- 6,5W
31 095 20- 13W**Sølv**

31 095 10- 6,5W

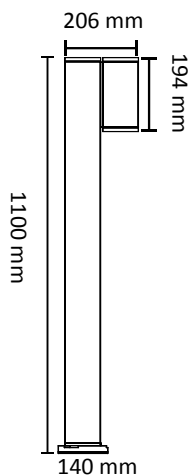

Core Pullert LED



Stolpeararmatur i støpt aluminium. Leveres med LED GU10 lyskilde 6,5W PrismaCob+ lyskilde. 13W utgave leveres med integrert LED modul 1120 lumen og LED driver (ikke dimbar). Spesialbehandlet for utendørsbruk. Med sikkerhetsglass. Vandalsikker konstruksjon. For bakkemontering. Leveres med nedstøpningsfeste. Klasse II - IP65 (13W - klasse I)

OD - 7146

Graffiti31 093 26- 6,5W
31 095 21- 13W**Sølv**

31 095 11- 6,5W

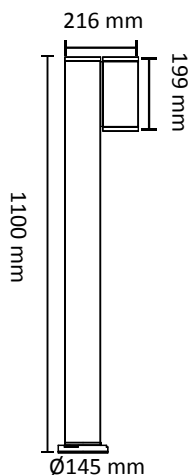

Tube Pullert LED



Stolpeararmatur i støpt aluminium. Leveres med LED GU10 lyskilde 6,5W PrismaCob+ lyskilde. 13W utgave leveres med integrert LED modul 1120 lumen og LED driver (ikke dimbar). Spesialbehandlet for utendørsbruk. Med sikkerhetsglass. Vandalsikker konstruksjon. For bakkemontering. Leveres med nedstøpningsfeste. Klasse II - IP65 (13W - klasse I)

OD - 7144

Graffitt
31 092 63

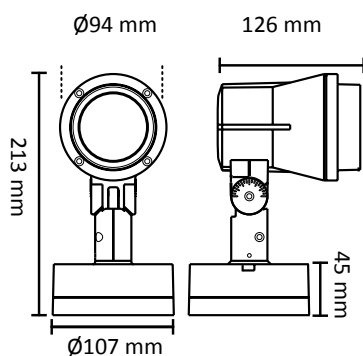

Sonic Spot Mini LED GU10



Spotlight i støpt aluminium.
Leveres komplett med 6,5W PrismaCob+ LED lyskilde GU10.
Kompakt armatur med utallige bruksområder.
Klasse I - IP65

OD - 5931

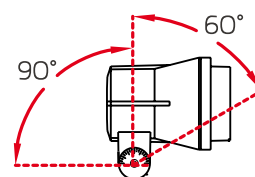

TILBEHØR

31 092 77 Sonic Jordspyd
31 092 91 Sonic Festestropp for stolpe

Graffitt
31 092 64

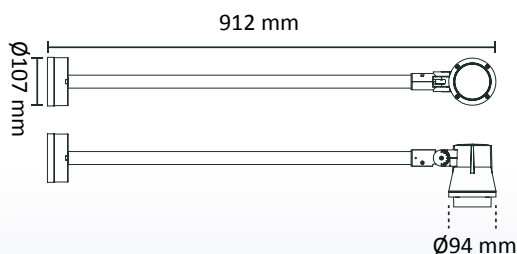
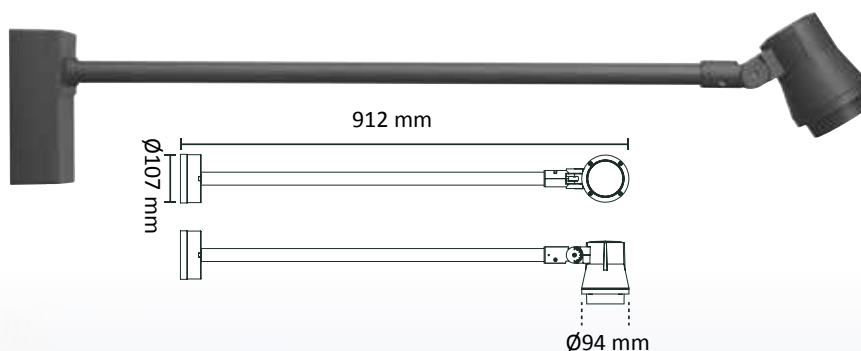

Sonic Mini Arm LED GU10



Skiltlysarmatur i støpt aluminium.
Leveres med PrismaCob GU10 6,5W lyskilde 2700K.
Hodet kan vinkles. Strålevinkel: 40°
Klasse I - IP65

OD - 5932

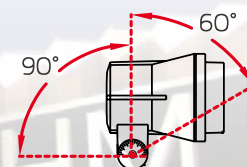

sonic familien

SONIC familien med utendørs spotlights er tilgjengelig i mange ulike varianter, for stolpe, jordspyd eller veggmontering. Det finnes også en stort utvalg tilbehør å velge ifra. Armaturene drives med energieffektive LED moduler og enklere varianter som leveres med vår populære PrismaCob GU10 lyskilder. Sonic armaturene er produsert for å eliminere problematikk med inntregning av støv og vann og de er alle overflatebehandlet med Unilamps unike 16 trinns prosess. Sonic passer til en lang rekke ulike bruksområder som skilt-, fasade, skulptur- eller dekorasjonsbelysning.

Graffitt
31 094 50

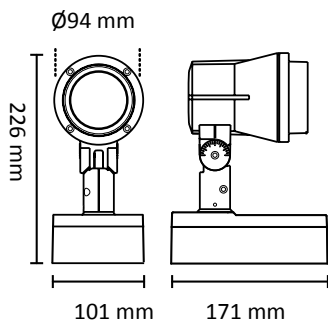

Sonic Spot LED Mini



Spotlight i støpt aluminium. Integriert LED modul 13W Cob med driver.
Hodet kan vinkles. Strålevinkel: 25° 1120 lumen.
Reflektor kan byttes for andre strålevinkler.
Fargetemperatur: Varmhvit. 3000K
Klasse I - IP65

OD - 5931

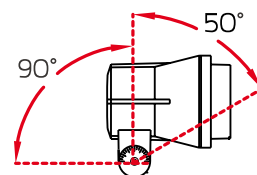

TILBEHØR

31 092 77	Sonic Jordspyd
31 092 91	Sonic Festestropp for stolpe
31 094 58	Sonic Mini Cob Reflektor 55°
31 094 66	Tube/Sonic Mini reflector 10D

Graffitt
31 094 55

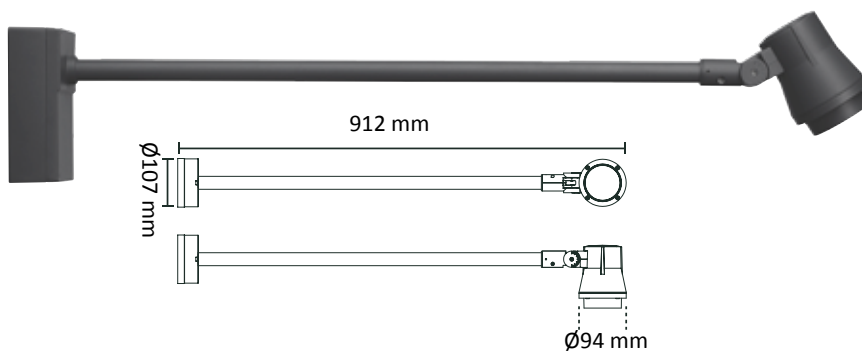

Sonic Arm LED Mini



Skilt/fasadearmatur i støpt aluminium. LED 13W Cob.
Fargetemperatur: Varmhvit. 3000K
Hodet kan vinkles. Strålevinkel: 25° 1120 lumen.
Reflektor kan byttes for andre strålevinkler.
Klasse I - IP65

OD - 5932

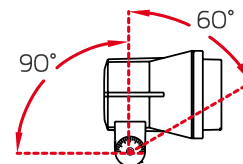

TILBEHØR

31 094 58	Sonic Mini Cob Reflektor 55°
-----------	------------------------------

Graffitt
31 094 52

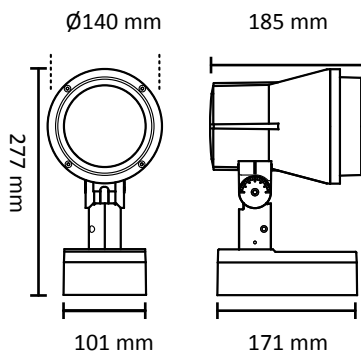

Sonic Spot LED Medium



Spotlight i støpt aluminium. Integret LED modul 38W Cob med driver.
Hodet kan vinkles. Strålevinkel: 19° 3320 lumen.
Reflektor kan byttes for andre strålevinkler.
Fargetemperatur: Varmhvit. 3000K
Klasse I - IP65

OD - 5933

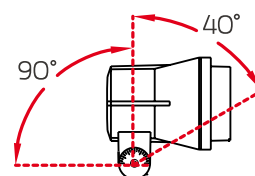

TILBEHØR

- 31 092 77 Sonic Jordspyd
- 31 092 91 Sonic Festestropp for stolpe
- 31 094 59 Sonic Medium Cob Reflektor 43°
- 31 094 68 Reflektor 12° med avblendingsring



Graffitt
31 094 56

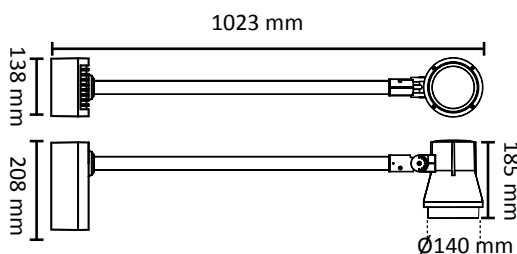
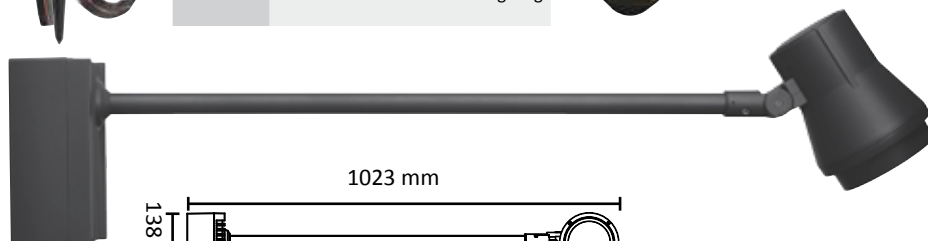

Sonic Arm LED Medium



Meget kraftig skilt/fasadearmatur i støpt aluminium. LED 38W Cob.
Fargetemperatur: Varmhvit. 3000K
Hodet kan vinkles. Strålevinkel: 19° 3320 lumen.
Reflektor kan byttes for andre strålevinkler.
Klasse I - IP65

OD - 5934

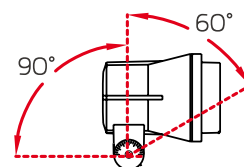

TILBEHØR

- 31 094 59 Sonic Medium Cob Reflektor 43°
- 31 094 68 Reflektor 12° med avblendingsring



Graffitt
31 094 92

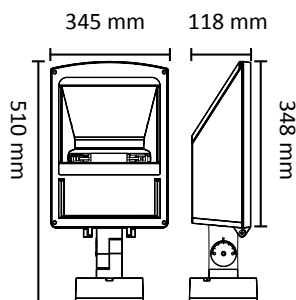

Sirocco LED



Kraftig asymmetrisk lyskaster i støpt aluminium for veggmontering.
Herdet sikkerhetsglass.
Integrert LED 57W med innebygget LED driver. 6500 lumen.
Justerbar vinkel på armaturhodet.
Fargetemperatur: 4000K
Klasse I - IP65

OD - 2340

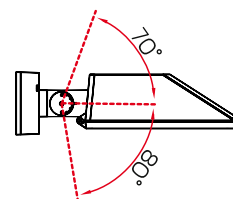

Graffitt
31 058 70- LED
31 092 74- 70W

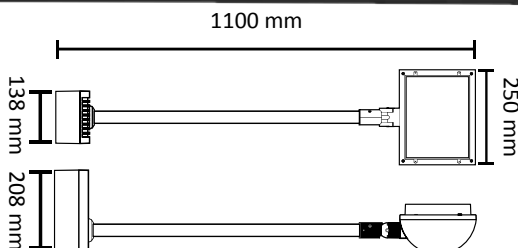

Fin Arm HIT og Fin Arm LED



Kraftig veggarmatur til fasade/skiltlys. LED 57W. eller 70W metallhalogen med Rx7s sokkel. LED variant leveres, komplett med lyskilde og driver 4000K 6500 lumen. HIT leveres uten lyskilde. Bi - symmetrisk LED: 33°/83°, HIT: 56°/90° Hodet kan vinkles.
Spesialbehandlet for utendørsbruk. For veggmontering.
Klasse I - IP65

OD - 7170

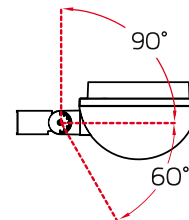



hvorfor LED?

En LED- lampe sparer energi fordi en større del av energien som tilføres blir til lys som vi har nytte av. Sammenlignet med gammeldagse glødelamper er besparelsene i strømforbruk gjerne mer enn 80%. Sammenlignet med tradisjonelle lysrør- og kompaktarmaturer er besparelsene fra 30 til 50%. Legg merke til forholdet mellom tilført effekt (Watt) og hvor mye lys (Lumen) som er oppgitt. Det viser hvor mye lys du får for hver strømkroner.

Hva menes med en levetid på f.eks. 50 000 timer?

LED lyskilder slutter ikke brått å lyse som en vanlig glødepære. I stedet reduseres lysutbyttet over tid, med en kraftigere reduksjon på slutten av levetiden. For at produsentene skal ha sammenlignbar levetid er det valgt å sette et timetall til lysytelsen reduseres til 70%. Dette synes ved at det står L70 etter timeantallet, noe som viser at etter f.eks. 50 000 timer er det fremdeles 70% av opprinnelig lysstyrke. En god installasjon som sikrer at armaturene får nødvendig kjøling tar høyde for dette. Bruk av dimmer vil sørge for tilpasset behagelig lys under hele levetiden.

50 000 timer vil si ca 17 års levetid om lyset er på 8 timer om dagen, 7 dager i uken. I praksis brukes lys mindre enn dette, så en kan forvente opptil 20 års levetid.

Hva menes med 2700K og hva er varmt lys?

Fargetemperaturen måles med en Kelvin- skala. Jo større tall, jo kaldere (blått) lys. Det vi regner som varmt innelys har Kelvin- temperatur mindre enn 3500. For LED regnes 2700K som ideelt. Kelvin- skalaen forteller imidlertid ikke hele sannheten, da en også ønsker en god innbyrdes fordeling av de ulike fargene som sammen lager det hvite lyset. Til dette har vi betegnelsen Ra- indeks eller CRI som har maksimalverdi på 100. Unilamps produkter har ofte Ra- indeks større enn 95, noe som er meget bra. Ofte er gjengivelse av rødfarge en svakhet. Unilamps LED- lyskilder er meget gode også på dette området.

Hvorfor har noen LED - lyskilder linse og andre ikke?

I motsetning til en glødestråle som kaster lyset alle veier, så kaster LED- chippen lyset fremover med en lysfordeling og spredning som ikke er ideell. Derfor tegner ofte rimelige lavkvalitets- LED et ujevnt lysbilde. Unilamp har PrismaCob- linse som kompenserer for dette. Resultatet er et jevnt lysbilde og akkurat den lysspredningen du ønsker.

Kan LED dimmes?

I praksis kan alle moderne LED- armaturer som er laget for innebruk dimmes. Dette gjelder spesielt downlight og spotlight. Unilamp gir hele 7 års systemgaranti når det benyttes Unilamp dimmer og Unilamp downlight. utfordringene kommer når det brukes eldre eksisterende dimmere som er beregnet for halogen (12 eller 230V) eller vanlige glødelamper. Selv om dimmertabeller viser at en bestemt dimmer går mot en bestemt armatur, er en ikke sikret god funksjon. Resultatet er ofte flimring og at det kun kan dimmes over et lite område. Bytt derfor helst Unilamp- dimmer ved oppgradering av lysanlegg til LED. Unilamp har utviklet løsninger der man kan dimme downlights og spotlights helt ned, flimmerfritt, og de kan også tennes på et ekstremt lavt nivå.

Når alle sier de best, hvem kan en stole på?

LED- teknologien er på en måte ferdig utviklet, det som vil skje videre er vanlige tekniske fremskritt i takt med annen teknologi. For å kunne vurdere hva som er kvalitet så se for deg de tre ulike teknologiene som bygger opp f.eks. en LED- downlight.

1. Selve lyset kommer fra en chip. Denne brikken er fra noen få millimeter til en centimeter i diameter og produseres av noen få spesialfabrikker som leverer til alle de store armaturleverandørene. Unilamp får sine brikker fra de absolutt beste produsentene selv om de koster noe mer i produksjon.
2. Lys- chippen trenger strøm som kommer fra en elektronisk styringskrets som kalles driver. Denne produseres av Unilamp selv med de beste komponentene på markedet. I tillegg bygger Unilamp inn ekstra egenskaper i sine løse drivere. Eksempel på dette er DALI som gjør at smarthus- styringer kan dimme lyset automatisk.
3. Selve armaturen lages i metall eller plast. Alle Unilamps armaturer (med et par unntak) produseres i metall. Her skiller kvalitetsproduktene fra Unilamp seg ut med moderne design, flott finish og en overflatebehandling som varer. Som eksempel bruker Unilamp Jotun- lakk.

soneinndeling

Sone 0 - IP67: Denne sonen gjelder den innvendige delen av et badekar eller et dusjkar (under vann).

Sone 1 - IP44: Denne sonen er begrenset av høyde 225 cm over gulvnivå og omfavner vertikalt plan over selve badekaret eller dusjkaret.

Sone 2 - IP44: Denne sonen er begrenset av høyde 225 cm over gulvnivå og omfavner området fra sone 1 og 60 cm utenfor. Det er tillatt med belysningsutstyr (IP44) av klasse I (enkeltisolert med jord), klasse II (dobbelisolert) og klasse III (lavvolt).

Øvrige områder (tidligere sone 3) - IP20: Denne sonen er definert som resten av baderommet som ikke omfattes av sone 0, 1, og 2. Det er tillatt med belysningsutstyr (IP44 og IP20) av klasse I (enkeltisolert med jord), klasse II (dobbelisolert) og klasse III (lavvolt).

INSTALLASJONEN SKAL UTFØRES AV AUTORISERT EL - INSTALLATØR.

IP20 Ingen berøringsbeskyttelse.
Ingen beskyttelse mot faste fremmedlegemer.
Ingen beskyttelse mot vann.

IP23 Beskyttelse mot berøring med fingre.
Beskyttelse mot mellomstore faste fremmedlegemer - 12,5 mm
Beskyttelse mot sprutvann fra loddrett og skrå retning helt til 60° over horisontal planet.

IP44 Beskyttelse mot berøring med verktøy (metall) tråd o.l. med \varnothing - 1 mm
Beskyttelse mot små faste fremmedlegemer - 1 mm
Beskyttelse mot overspyling fra alle retninger.

IP55 Beskyttelse mot berøring med hjelpemidler av enhver art.
Beskyttelse mot skadelig nedstøving i den indre del.
Beskyttelse mot strålevann fra alle retninger.

IP67 Beskyttelse mot berøring med hjelpemidler av enhver art.
Fullkommen beskyttelse mot støv.
Beskyttelse mot neddykking i vann.

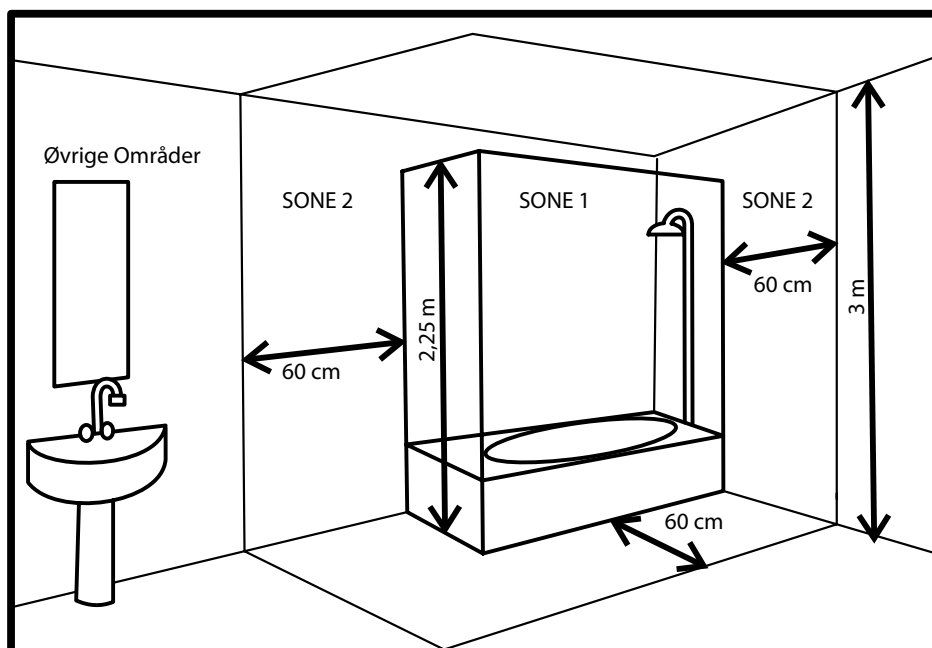



Alle UNILAMP produktene er CE- godkjente. Det vil si at merket tilfredstiller relevante EU direktiver.



UNILAMP følger WEEE- direktivet. 'Waste Electrical and Electronic Equipment'.



En armatur merket med dette symbolet, kan ikke tildekkes av isolasjon, uten bruk av Downlightbox.



Klasse I. En armatur merket med dette symbolet, betyr at armaturen må jordes.



Klasse II. En armatur merket med dette symbolet, betyr at armaturen er dobbeltisolert og ikke skal jordes.



Klasse III. En armatur merket med dette symbolet, betyr at armaturen kan tilkobles til sikkerhetstransformator (SELV).



Testet og godkjent av den tyske uavhengig prøveinstitusjonen TÜV.



ROHS direktivet begrenser bruk av farlige substanser i elektrisk og elektronisk utstyr.



Dette symbolet viser at lyskilden til produktet er vår nyutviklede LED lyskilde.



Dette symbolet viser at armaturet er konstruert for bruk utendørs, men kan også brukes innendørs.



Dette symbolet viser at armaturet er best egnet innendørs. Kan også brukes utendørs, men missfarging og korrosjon vil kunne forekomme.



Dette symbolet viser at ved bruk av UniDim 500 dimmere og Cob downlight gis en utvidet 7- års systemgaranti.



Dette symbolet viser armaturen/lyskildens energiklassifisering.

FDV dokumentasjon, bruksanvisninger og bilder kan hentes på www.unilamp.no Ta vare på bruksanvisningene som følger med produktet.



El.nr. index

1405901	Dimmer 500W KDT-500E 1-Pol	65	3109289	I-Brick LED 1.4W Grafitt	152
1405902	Dimmer 500W KDT-500E2 2-pol	65	3109290	I-Brick LED 1.4W Sølvs	152
1405903	UniDim+ Universaldimmer KDT-500IE	66	3109291	Sonic 0168 Feste for Tre/Stolpe	170,171,174
1405920	UniDim+ Servicepk. Liten Hvit	65,66	3109292	Retina 18W IP65 Hvit	118
1405921	UniDim+ Servicepk. Liten Sølvs	65,66	3109293	Retina 18W IP65 Sølvs	118
1405922	UniDim+ Servicepk. Liten Sort	65,66	3109294	Retina Eyelid 18W IP65 Hvit	119
1405930	UniDim+ Servicepk. Stor Hvit	65,66	3109297	Retina Cross 18W IP65 Sølvs	119
1405950	UniDim+ DALI Broadcast Dimmer	67	3109300	Tube Tak 6,5W GU10 IP65 Grafitt	141
3105820	Newton Rund Wall 13W Grafitt	139	3109301	Tube Tak 6,5W GU10 IP65 Hvit	141
3105822	Newton Kvadrat Wall 13W Grafitt	139	3109302	Tube Tak 6,5W GU10 IP65 Sølvs	141
3105830	SE7EN LED Pullert 5,6W Mørk grå	170	3109303	Tube Up/Down IP65 Hvit	144
3105832	NEWTON2 Rund Pullert LED 13W Sølvs	169	3109304	Tube Up/Down IP65 Sølvs	144
3105835	NEWTON2 Rund Pullert E27 (TC-DSE 11W) Grafitt	169	3109305	Xeon Flat 26W IP65 Hvit	123
3105836	NEWTON2 Rund Pullert LED 13W 350mA Grafitt	169	3109326	Tube Pullert 50W IP65 Grafitt	171
3105838	NEWTON2 Kvadrat Pullert LED 13W 350mA Grafitt	169	3109400	Retina LED 12W IP65 Sølvs	111
3105862	Kube 2x3W Grafitt	134	3109401	Retina LED 12W IP65 Grafitt	111
3105863	Kube 2x3W Hvit	134	3109402	Retina LED 12W IP65 Hvit	111
3105864	Kon 2x3W Grafitt	137	3109405	Retina LED 12W Sensor IP65 Sølvs	111
3105865	Kon 2x3W Hvit	137	3109406	Retina LED 12W Sensor IP65 Grafitt	111
3105866	Arc 2x3W Grafitt	135	3109407	Retina LED 12W Sensor IP65 Hvit	111
3105867	Arc 2x3W Hvit	135	3109410	Retina Cross LED 12W IP65 Sølvs	113
3105870	FIN Arm LED 54W 4000K Bi-Symmetric Grafitt	175	3109411	Retina Cross LED 12W IP65 Grafitt	113
3105877	Atom Vegg LED IP68 350mA	165	3109412	Retina Cross LED 12W IP65 Hvit	113
3105879	Koblingsboks Serie IP68 for nedgraving	166,167	3109420	Retina Stripe LED 12W IP65 Sølvs	113
3105880	Argos 1 Mini Wide Down LED 5.2W Grafitt	131	3109421	Retina Stripe LED 12W IP65 Grafitt	113
3105881	Argos 1 Mini Wide Down LED 5.2W Sølvs	131	3109422	Retina Stripe LED 12W IP65 Hvit	113
3105882	Argos 3 Mini Wide Up/Down LED 2x5.2W Grafitt	132	3109430	Retina Eyelid LED 12W IP65 Grafitt	112
3105883	Argos 3 Mini Wide Up/Down LED 2x5.2W Sølvs	132	3109431	Retina Eyelid LED 12W IP65 Sølvs	112
3105884	Argos 1 Mini Asym Down LED 5.2W Grafitt	131	3109432	Retina Eyelid LED 12W IP65 Hvit	112
3105885	Argos 1 Mini Asym Down LED 5.2W Sølvs	131	3109440	Mini Flat Drift LED 12W Sølvs	120
3105886	Argos 3 Mini Wide Up/ Asym Down LED 2x5.2W Grafitt	132	3109441	Mini Flat Drift LED 12W Grafitt	120
3105887	Argos 3 Mini Wide Up/ Asym Down LED 2x5.2W Sølvs	132	3109442	Mini Flat Drift LED 12W Hvit	120
3105888	Argos 1 Mini Asym Down LED 14W Grafitt	131	3109445	Mini Flat Drift LED 12W Sensor Sølvs	120
3105889	Argos 1 Mini Asym Down LED 14W Sølvs	131	3109446	Mini Flat Drift LED 12W Sensor Grafitt	120
3105896	Argos/Tube Dekkplate Grafitt	131,132,133,147	3109447	Mini Flat Drift LED 12W Sensor Hvit	120
3105897	Argos/Tube Dekkplate Sølvs	131,132,133,147	3109450	Sonic Mini LED 13W 25° Grafitt	171
3105898	Argos 4 Mini Blade/Wide 2X4,6W Grafitt	133	3109452	Sonic Medium LED 38W 19° Grafitt	174
3105899	Argos 4 Mini Blade/Wide 2X4,6W Sølvs	133	3109454	Sonic Mini Arm LED 13W 25° Grafitt	171
3109255	Tube Up/Down IP65 Grafitt	144	3109456	Sonic Medium Arm LED 38W 19° Grafitt	174
3109256	Dot LED Rund Ramp 1W Hvit	159	3109458	Sonic Mini COB Reflector 55D	171,174
3109258	Core Up/Down IP65 Grafitt	145	3109459	Sonic Medium COB Reflector 43D	173,174
3109259	Core Up/Down IP65 Sølvs	145	3109460	Tube Mini Wall Up/Down LED 2x13W 25° Grafitt	146
3109260	Core Pullert 50W IP65 Grafitt	171	3109461	Tube Medium Wall Up/Down LED 2x17W 19° Grafitt	147
3109261	ZET1 Rund LED 6,5W IP67 Ståls	164	3109462	Tube Maxi Wall Up/Down LED 2x36W 19° Grafitt	149
3109263	Sonic 50W IP65 Grafitt	170	3109463	Tube Mini Wall Down LED 13W 25° Grafitt	146
3109264	Sonic Mini Arm GU10 6,5W LED IP65 Grafitt	170	3109464	Tube Medium Wall Down LED 17W 19° Grafitt	147
3109265	Dot LED Kvadrat Ramp 1W Hvit	158	3109465	Tube Maxi Wall Down LED 36W 19° Grafitt	149
3109267	Drift Flat 18W IP65 Sølvs	123	3109466	Tube Mini COB Reflector 10D	146,174
3109268	Core Up/Down IP65 Hvit	145	3109467	Tube Mini COB Reflector 55D	146
3109269	Dot LED Kvadrat Ramp 1W Grafitt	158	3109468	Tube Medium COB Reflector 12D	147,174
3109270	Dot LED Kvadrat Ramp 1W Sølvs	158	3109469	Tube Medium COB Reflector 43D	147
3109271	Dot LED Rund Ramp 1W Grafitt	159	3109470	I-Brick 1 4,1W LED Grafitt	155
3109272	Dot LED Rund Ramp 1W Sølvs	159	3109471	I-Brick 1 4,1W LED Sølvs	155
3109273	LED Driver 3W 350mA IP67	59, 158,159,166,167	3109472	I-Brick H-Ramp 4,1W LED Grafitt	153
3109274	FIN Arm HID 70W IP65 Grafitt	175	3109473	I-Brick H-Ramp 4,1W LED Sølvs	153
3109276	Drift Flat 18W IP65 Grafitt	123	3109474	I-Brick V-Ramp 4,1W LED Grafitt	152
3109277	Sonic 0083 Jordspyd	170,171,174	3109475	I-Brick V-Ramp 4,1 W LED Sølvs	152
3109278	Retina 18W IP65 Grafitt	118	3109476	Pluto Slim Ramp LED 12W Grafitt	157
3109279	Retina Eyelid 18W IP65 Grafitt	119	3109477	Pluto Slim Ramp LED 12W Sølvs	157
3109280	Retina Cross 18W IP65 Grafitt	119	3109480	Core Mini Wall Up/Down LED 2x13W 25° Grafitt	143
3109281	Xeon Flat 26W IP65 Grafitt	123	3109492	Sirocco Wall Asym LED 54W Grafitt	175
3109282	Decklight Point 1,2W 350mA IP65 2700K	166	3109500	Macron Flat LED 38W pullert Grafitt	169
3109283	Decklight Pin Point 1,2W 350mA IP65 2700K	167	3109502	Macron Flat LED 25W Pullert Grafitt	169
3109286	Core Tak 6,5W GU10 IP65 Grafitt	141	3109510	Core Pullert IP65 Sølvs	171
3109287	Core Tak 6,5W GU10 IP65 Hvit	141	3109511	Tube Pullert IP65 Sølvs	171
3109288	Core Tak 6,5W GU10 IP65 Sølvs	141	3109520	Core Pullert 13W LED 3K Grafitt	171
			3109521	Tube Pullert 13W LED 3K Grafitt	171
			3109530	Core Mini Tak 13W LED 3K Grafitt	141
			3109531	Tube Mini Tak 13W LED 3K Grafitt	141

3109550	Juno Cob+ Outdoor LED 10W Matt Hvit	18	3225303	Juno GyroCOB+ 10W Børstet Stål	14
3109551	Juno Cob+ Outdoor LED 10W Matt Sort	18	3225306	Juno Cob+ LED 10W Matt Hvit	16
3109555	Tilo Cob+ Outdoor LED 10W Matt Hvit	18	3225307	Juno Cob+ LED 10W Børstet Stål	16
3109556	Tilo Cob+ Outdoor LED 10W Matt Sort	18	3225308	Juno Cob+ LED 10W Matt Sort	16
3109565	Juno Soft COB+ OD LED 10W Matt Hvit	22	3225310	Juno Soft Cob+ LED 10W Matt Hvit	22
3109566	Juno Soft COB+ OD LED 10W Matt Sort	22	3225311	Juno Soft Cob+ LED 10W Matt Sort	22
3109580	Argos 1 Mini Asym Down LED 14W 4000K Grafitt	131	3225312	Juno Soft Cob+ LED 10W Børstet Stål	22
3109581	Argos 1 Mini Asym Down LED 14W 4000K Sølv	131	3225316	Tilo Cob+ LED 10W Matt Hvit	16
3109590	Tube Maxi COB Reflector 12D	149	3225317	Tilo Cob+ LED 10W Børstet Stål	16
3109591	Tube Maxi COB Reflector 43D	149	3225318	Tilo Cob+ LED 10W Matt Sort	16
3109595	Mini Flat Drift Eyelid LED 12W Sølv	122	3225320	Tilo Soft Cob+ LED 10W Matt Hvit	22
3109596	Mini Flat Drift Eyelid LED 12W Grafitt	122	3225321	Tilo Soft Cob+ LED 10W Matt Sort	22
3109597	Mini Flat Drift Eyelid LED 12W Hvit	122	3225322	Tilo Soft Cob+ LED 10W Børstet Stål	22
3109600	Darius 12W AC LED IP 65 Grafitt	128	3225326	Juno Cob+ 76 LED 8W Matt Hvit	20
3109601	Darius 12W AC LED IP 65 Sølv	128	3225327	Juno Cob+ 76 LED 8W Børstet Stål	20
3109602	Darius 12W AC LED IP 65 Hvit	128	3225328	Juno Cob+ 76 LED 8W Matt Sort	20
3109610	Tube 17W LED Asymmetrisk Grafitt	147	3225340	Juno Safe 6,5W SGU10 Matt Hvit	24
3109611	Tube 17W LED Asymmetrisk Sølv	147	3225341	Juno Safe 6,5W SGU10 Børstet Stål	24
3109612	Tube 2x17W Smal / Asym bred Grafitt	147	3225345	Juno Safe+ WarmDim LED Matt Hvit 6W SGU10 IP23	49
3109620	Tube Maxi 38W Down Aysm Grafitt	149	3225346	Juno Safe+ WarmDim LED Børstet Stål 6W SGU10 IP23	49
3109621	Tube Maxi LED 38W Down Aysm Sølv	149	3225360	Downlightramme Firkant 120X120 mm Matt Hvit	57
3109622	Tube Maxi LED 2x36W Smal / Asym bred Grafitt	149	3225361	Downlightramme Firkant 120X240 mm Matt Hvit	57
3109640	Zouk 1 IP65 9W Grafitt	160	3225362	Downlightramme Firkant 120X360 mm Matt Hvit	57
3109641	Zouk 1 IP65 9W Sølv	160	3225365	Downlightramme Firkant 120X120 mm Børstet Stål	57
3109642	Zouk 1 IP65 9W Hvit	160	3225366	Downlightramme Firkant 120X240 mm Børstet Stål	57
3109645	Zouk 2 IP65 9W Grafitt	161	3225367	Downlightramme Firkant 120X360 mm Børstet Stål	57
3109646	Zouk 2 IP65 9W Sølv	161	3225370	Rehabplate Rund 130 mm Matt Hvit	57
3109647	Zouk 2 IP65 9W Hvit	161	3225372	Rehabplate Rund 130mm Børstet Stål	57
3109650	Retina Maxi 23W IP65 Grafitt	115	3225377	Rehabplate Rund 180 mm Matt Hvit	57
3109651	Retina Maxi 23W IP65 Sølv	115	3225379	Rehabplate Rund 180mm Børstet Stål	57
3109652	Retina Maxi 23W IP65 Hvit	115	3225385	Rehabplate Rund 215 mm Matt Hvit	57
3109653	Retina Maxi Sensor 23W IP65 Grafitt	115	3225387	Rehabplate Rund 215 mm Børstet Stål	57
3109654	Retina Maxi Sensor 23W IP65 Sølv	115	3225393	Crius LED Track 3-Spot 240V Matt Hvit	80
3109655	Retina Maxi Sensor 23W IP65 Hvit	115	3225394	Crius LED Fixture 4-Spot 240V Matt Hvit	83
3109656	Retina EyeLid Maxi 23W IP65 Grafitt	116	3225395	Crius LED Track 6-Spot 240V Matt Hvit	80
3109657	Retina EyeLid Maxi 23W Sølv	116	3225397	Crius LED Rondell 3-Spot 240V Matt Hvit	83
3109658	Retina Maxi EyeLid 23W Hvit	116	3225549	Juno COB forgreningsboks 230V	61
3109659	Retina Maxi Cross 23W Grafitt	117	3225570	UnoCob+ 4W WarmDim 160mA Matt Hvit	54
3109660	Retina Maxi Cross 23W Sølv	117	3225571	UnoCob+ 4W WarmDim 160mA Børstet Stål	54
3109661	Retina Maxi Cross 23W Hvit	117	3225572	UnoCob+ pack WarmDim 3x4W Matt Hvit	54
3109680	Tube 17W LED 4000K Asymmetrisk Grafitt	147	3225573	UnoCob+ pack WarmDim 3x4W Børstet Stål	54
3109686	Tube Medium Stolpefeste Ø60 Grafitt	147	3225580	MasterChef 2x4W WarmDim Matt Hvit	72
3109750	Tubus 2x5W Sort	144	3225581	MasterChef 3x4W WarmDim Matt Hvit	72
3109752	Tubus 2x5W Hvit	144	3225582	MasterChef 2x4W WarmDim Børstet Stål	72
3109753	Kubus 2x5W Sort	145	3225583	MasterChef 3x4W WarmDim Børstet Stål	72
3109755	Kubus 2x5W Hvit	145	3225585	UnoCob+ 4W 450mA Ra96 Matt Hvit	26
3109760	Eden M IP65 Sort	126	3225586	UnoCob+ 4W 450mA Ra96 Børstet Stål	26
3109763	Eden M IP65 Sensor Sort	126	3225587	UnoCob+ pack 3x4W Matt Hvit	26
3109766	Eden L IP65 Sort	127	3225588	UnoCob+ pack 3x4W Børstet stål	26
3109769	Eden L IP56 Sensor Sort	127	3229300	Titan Midttilkobling Hvit	74
3224891	Titan Tilbehør Endekappe Hvit	74	3229303	Titan Pendeladapter Hvit	74
3224893	Titan Tilkobling 240V Hvit Høyre	74	3229306	Titan Takpunkt For Spot Hvit	74
3224895	Titan Tilbehør Skinneskjøt Hvit	74	3229310	Gyro Frame WarmDim 1 Matt Hvit	42
3224897	Titan Tilbehør L-Skjøt Hvit	74	3229311	Gyro Frame WarmDim 2 Matt Hvit	42
3224903	Crius LED Track 3-Spot 240V Børstet Stål	80	3229312	Gyro Frame WarmDim 3 Matt Hvit	42
3224904	Crius LED Fixture 4-Spot 240V Børstet Stål	83	3229313	Gyro Frame WarmDim 1 Børstet Stål	42
3224905	Crius LED Track 6-Spot 240V Børstet Stål	80	3229314	Gyro Frame WarmDim 2 Børstet Stål	42
3224907	Crius LED Rondell 3-Spot 240V Børstet Stål	83	3229315	Gyro Frame WarmDim 3 Børstet Stål	42
3224920	Uniboks innf.boks for DL høy Hvit	56	3229316	Gyro Frame WarmDim 1 Matt Sort	42
3224921	Uniboks innf.boks for DL lav Hvit	56	3229317	Gyro Frame WarmDim 2 Matt Sort	42
3224971	Titan Tilkobling 240V Hvit Venstre	74	3229318	Gyro Frame WarmDim 3 Matt Sort	42
3224973	Titan T Kobling Hvit Høyre	74	3229320	Limbo 10W WarmDim Matt Hvit	45
3224994	Titan Kony Track 3 Spot LED Matt Hvit	76	3229321	Limbo 10W WarmDim Børstet stål	45
3224995	Titan Kony Track 3 Spot LED Matt Sort	76	3229322	Limbo 10W WarmDim Matt Sort	45
3224996	Titan Kony Spot LED Matt Hvit	76	3229325	Limbo Soft 10W WarmDim Matt Hvit	46
3224997	Titan Kony Spot LED Matt Sort	76	3229326	Limbo Soft 10W WarmDim Børstet stål	46
3224998	Crius Wall Spot LED Matt Hvit	82	3229327	Limbo Soft 10W WarmDim Matt Sort	46
3224999	Crius Wall Spot LED Børstet Stål	82	3229330	Limbo Integral 10W WarmDim Matt Hvit	47
3225302	Juno GyroCob+ 10W Matt Hvit	14	3229331	Limbo Integral 10W WarmDim Børstet stål	47

El.nr. index

3229332	Limbo Integral 10W WarmDim Matt Sort	47	3305816	EcoLED sensor 12W IP44 Hvit	98
3229335	Juno GyroCOB+ 10W WarmDim Matt Hvit	44	3305830	EcoLED 12W IP44 4000K Hvit	99
3229336	Juno GyroCOB+ 10W WarmDim Børstet Stål	44	3305831	EcoLED Sensor 12W IP44 4000K Hvit	98
3229340	Juno Soft Cob+ 10W WarmDim Matt Hvit	48	3305832	EcoLED Maxi 23W IP21 PC Hvit	101
3229341	Juno Soft Cob+ 10W WarmDim Børstet Stål	48	3305833	EcoLED Maxi Sensor 23W IP21 PC Hvit	100
3229342	Juno Soft Cob+ 10W WarmDim Matt Sort	48	3305834	EcoLED Maxi 23W IP44 PC Hvit	101
3229347	Juno SoftPro 18W Matt Hvit	30	3305835	EcoLED Maxi Sensor 23W IP44 PC Hvit	100
3229362	Juno GyroCOB+ 10W DALI Matt Hvit	14,36	3305840	EcoLED Maxi 23W IP21 Alu Hvit	101
3229363	Juno GyroCOB+ 10W DALI Børstet Stål	14,36	3305841	EcoLED Maxi Sensor 23W IP21 Alu Hvit	100
3229366	Juno Cob+ 10W DALI Matt Hvit	16,35	3305846	EcoLED Maxi 23W IP21 Alu Sølv	101
3229367	Juno Cob+ 10W DALI Børstet Stål	16,35	3305847	EcoLED Maxi Sensor 23W IP21 Alu Sølv	100
3229370	Juno Soft Cob+ 10W DALI Matt Hvit	22,37	3305852	LED Panel 600/600 47W u/driver	88
3229371	Juno Soft Cob+ 10W DALI Børstet stål	37	3305853	LED Panel 600/600 47W 4000K u/driver	88
3229390	IsoCob 10W LED 2700K Matt Hvit	28	3305855	LED Panel 1200/300 47W u/driver	88
3229391	IsoCob 10W LED 2700K Børstet stål	28	3305856	LED Panel 1200/300 47W 4000K u/driver	88
3229400	Titan Track 1 m Matt Hvit	74	3305865	Tak kassett for LED Panel 600	88
3229401	Titan Track 1 m Matt Sort	74	3305866	Tak kassett LED Panel 1200x300 Hvit	88
3229402	Titan Track 2 m Matt Hvit	74	3305867	Wireoppheng SmartPanel II	88
3229403	Titan Track 2 m Matt Sort	74	3305871	Tyfon 48W IP65 Klar/Prism (2x36W)	90
3229404	Titan Track 3 m Matt Hvit	74	3305872	Tyfon 30W IP65 Klar/Prism (1x58W)	90
3229405	Titan Track 3 m Matt Sort	74	3305873	Tyfon 60W IP65 Klar/Prism (2x58W)	90
3229406	Titan Endekappe Sort	74	3305880	Skjerm EcoLED 10/12W	96
3229407	Titan Skinneskjøt Sort	74	3305881	Skjerm EcoLED Maxi	96
3229408	Titan L-Skjøt Sort	74	3305891	Nice 10W Dim 2700K Hvit	86
3229409	Titan Midttilkobling Sort	74	3305892	Nice 10W S Dim 2700K Hvit	86
3229410	Titan Takpunkt For Spot Sort	74	3305893	Nice 15W Dim 2700K Hvit	86
3229411	Titan Tilkobling 240V Sort Venstre	74	3305894	Nice 15W S Dim 2700K Hvit	86
3229412	Titan Tilkobling 240V Sort Høyre	74	3306320	NovoDisc M Hvit	103
3229413	Titan T Kobling Sort Høyre	74	3306321	NovoDisc M Sensor Hvit	103
3229414	Titan Pendeladapter Sort	74	3306325	NovoDisc L Hvit	104
3229415	UniCone Safe SGU10 Matt Hvit	52	3306326	NovoDisc L Sensor Hvit	104
3229416	UniCone Safe Asym SGU10 Matt Hvit	53	3306327	NovoDisc L EM03 Hvit	104
3229417	UniCone+ 9W WarmDim Matt Hvit	50	3306328	NovoDisc L Sensor EM03 Hvit	104
3229418	UniCone+ 9W Asym WarmDim Matt Hvit	51	3306335	NovoDisc L Dim Hvit	104
3229420	Gyro WarmDim 8W Matt Hvit	40	3306337	NovoDisc L Dali Hvit	104
3229421	Gyro WarmDim 8W Børstet Stål	40	3306340	NovoDisc XL Hvit	106
3229422	Gyro WarmDim 8W Matt Sort	40	3306341	NovoDisc XL Sensor Hvit	106
3229430	Gyro 8W 2700K Matt Hvit	10	3306342	NovoDisc XL EM03 Hvit	106
3229431	Gyro 8W 2700K Børstet Stål	10	3306343	NovoDisc XL Sensor EM03 Hvit	106
3229432	Gyro 8W 2700K Matt Sort	10	3306348	NovoDisc XL Dim Hvit	106
3229435	Gyro Frame 2700K 1 Matt Hvit	12	3306350	NovoDisc XL Dali Hvit	106
3229436	Gyro Frame 2700K 2 Matt Hvit	12	3306750	Mir T5 Dimbar 240V 120 cm - 18W	70
3229437	Gyro Frame 2700K 3 Matt Hvit	12	3306751	Mir T5 Dimbar 240V 100 cm - 14W	70
3229438	Gyro Frame 2700K 1 Børstet Stål	12	3306752	Mir T5 Dimbar 240V 60 cm - 10W	70
3229439	Gyro Frame 2700K 2 Børstet Stål	12	3306753	Mir T5 Dimbar 240V 30 cm - 5W	70
3229440	Gyro Frame 2700K 3 Børstet Stål	12	3306754	Mir tilbehør Monteringsklips	70
3229441	Gyro Frame 2700K 1 Matt Sort	12	3306756	Mir Skjøt 10 cm (fleksibel)	70
3229442	Gyro Frame 2700K 2 Matt Sort	12	3306757	Mir TilkoblingsLEDning 1 m	70
3229443	Gyro Frame 2700K 3 Matt Sort	12	3306760	Skjøt 50 cm. Mir LED	70
3229460	Kony Rondell Matt Hvit	79	3306761	Skjøt 100 cm. Mir LED	70
3229465	Kony LED 3-spot Matt Hvit	77	3306763	MIR T5-T T stykke	70
3229466	Kony LED 3-spot Track Børstet Stål	77	3306764	MIR T5-L(L)	70
3229470	Kony LED Vegg Matt Hvit	78	3306765	MIR T5-L(r)	70
3229480	LED Compact 176 15W Matt Hvit	32	3306766	MIR T5 koblingsboks	70
3229481	LED Compact 176 24W Matt Hvit	32	3306767	Mir TilkoblingsLEDning 30cm	70
3229482	LED Compact 202 15W Matt Hvit	32	3805703	PrismaCob+ GU10 6,5W Ra96 Grå	63
3229483	LED Compact 202 24W Matt Hvit	32	3805704	PrismaCob+ GU10 6,5W Ra96 Hvit	63
3305802	EcoLED 12W IP21 Hvit	99	3805705	PrismaCob+ GU10 23D 6,5W Ra96 Grå	63
3305804	EcoLED Alu 12W IP20 Hvit	99	3805706	PrismaCob+ GU10 6,5W Ra96 Hvit	63
3305805	EcoLED Alu 12W IP20 Sølv	99	3805710	EcoLED/Retina lysplate 12W 3000K	96,108
3305806	EcoLED sensor 12W IP21 Hvit	98	3805711	EcoLED sensor lysplate 12W 3000K	96
3305808	EcoLED Alu sensor 12W IP21 Hvit	98	3805712	EcoLED lysplate 12W 4000K	96
3305809	EcoLED Alu sensor 12W IP21 Sølv	98	3805716	Retina LED sensor lysplate 15W 3000K	108
3305812	EcoLED 12W IP44 Hvit	99	3805740	PrismaCob+ GU10 6W WarmDim Ra95 Grå	62
3305814	EcoLED Alu 12W IP44 Hvit	99	3805741	PrismaCob+ GU10 6W WarmDim Ra95 Hvit	62
3305815	EcoLED Alu 12W IP44 Sølv	99	3805742	PrismaCob+ 23D GU10 6W WarmDim Ra95 Grå	62
			3805743	PrismaCob+ 23D GU10 6W WarmDim Ra95 Hvit	62
			3805750	Lysplate EcoLED/Retina Maxi 23W 3000K	96,114
			3805751	Lysplate EcoLED/Retina Maxi sensor 23W 3000K	96,114

6614600	LED Driver 3x4W 450mA Lav Dim	58	Limbo WarmDim	45
6614602	LED Driver 4x4W 450mA m/deksel Dim	58	Macron	169
6614604	LED Driver 2x4W 160mA Lav Dim	54	MasterChef WarmDim	72
6614605	LED Driver 3x4W 160mA Lav Dim	54	Mini Flat DRIFT	120-122
6614610	LED Driver 10W 1x230mA Dim	60	MIR	70
6614611	LED Driver 12W 1x350mA Dim	60	Newton Pullert	169
6614615	DALI LED Driver 10W 230mA Med Koblingsboks	61	Newton Vegg	139
6614616	DALI LED Driver 10W 230mA Uten Koblingsboks	61	Nice	86
6614618	DALI LED Driver 12W 350mA m/koblingsboks	60	NovoDisc	102-107
6614620	LED Driver 9W 350mA IP68	58, 166,167	Pluto	157
6614660	LED Driver for SmartPanel II 47W m/kabel	59,88	PrismaCob+	62-63
6614661	DALI LED Driver for SmartPanel II 47W m/kabel	59,88	Rehabplate	57

Alfabetisk index

Arc	135	Retina	108-119
Argos	131-133	SE7EN Pullert	170
Atom	165	Servicepakke Dimmer	65,66
Core Pullert	171	Sirocco Vegg	175
Core Tak	141	Sonic	170-174
Core Vegg	143-145	Tilo Cob+	16
Crius Tak	83	Tilo Soft Cob+	22
Crius Track / Skinne	80	Titan	74-76
Crius Vegg	82	Tube Pullert	171
DALI dimmer	67	Tube Tak	141
DALI LED Driver	59, 61, 88	Tube Vegg	144-149
Darius	128	Tyfon	90
Decklight	166,167	Uniboks	56
Dimmere	64-67	UniCone Safe	52-53
DOT	158-159	UniCone+	50-51
Downlightramme	57	Unidim+	66
Drift	123	UnoCob	26
EcoLED	92-101	UnoCob WarmDim	54
Eden	124-127	Xeon	123
FIN	175	Zet	164
Forgreningsboks	61	Zouk	160-161
Gyro	10		
Gyro Frame	12		
Gyro Frame WarmDim	42		
Gyro WarmDim	40		
I-Brick	152-155		
IsoCob	28		
Juno Cob+	16		
Juno Cob+ 10W DALI	16,35		
Juno Cob+ 76	20		
Juno GyroCOB+	14		
Juno GyroCOB+ DALI	14,36		
Juno GyroCOB+ WarmDim	44		
Juno Safe	24		
Juno Safe WarmDim	49		
Juno Soft Cob+	22		
Juno Soft Cob+ DALI	37		
Juno Soft Cob+ WarmDim	48		
Juno SoftPro	30		
Koblingsboks for nedgraving	166,167		
Kon	137		
Kony Tak	79		
Kony Track / Skinne	77		
Kony Vegg	78		
Kube	134		
Kubus	145		
Led Compact	32		
LED Driver	54,58,59, 158,159,166,167		
LED Panel	88		
Limbo Integral WarmDim	47		
Limbo Soft WarmDim	46		



Unilamp Norden AS
Industriveien 11
1481 HAGAN

post@unilamp.no
www.unilamp.no
Telefon: +47 67 49 47 70

Vi reserverer oss mot endringer og feil i trykksaken.

LUZENSE
 **Unilamp**